

Irismo Wirefree

EN INSTRUCTIONS

FR NOTICES

DE ANLEITUNG

NL HANDLEIDING

IT MANUALE

ES GUÍA

PT INSTRUÇÕES

EL ΟΔΗΓΙΕΣ

DA BRUGSVEJLEDNING

FI KÄYTTÖOHJE

SV BRUKSANVISNING

NO BRUKSANVISNING

PL INSTRUKCJA

RU РУКОВОДСТВО

HU ÚTMUTATÓ

CS NÁVOD

ZH 说明

تاميل عتلا **AR**

Настоящее руководство распространяется на все приводы Iristo Wirefree, с любым крутящим моментом/любой скоростью.

СОДЕРЖАНИЕ

1. Предварительная информация	81	3. Использование и техническое обслуживание	85
1.1. Область применения	81	3.1. Кнопки «Открыть» и «Закрыть»	85
1.2. Ответственность	81	3.2. Функция СТОП	85
2. Монтаж	83	3.3. Предпочтительное положение (пу)	85
2.1. Монтаж	83	3.4. Дополнительные настройки	85
2.2. Подключение	83	3.5. Советы и рекомендации по использованию	86
2.3. Пусконаладочные работы	83	4. Технические характеристики	86
2.4. Советы и рекомендации по установке	84		

1. ПРЕДВАРИТЕЛЬНАЯ ИНФОРМАЦИЯ

1.1. ОБЛАСТЬ ПРИМЕНЕНИЯ

Привод Iristo Wirefree предназначен для приведения в действие шторных карнизов любых видов

1.2. ОТВЕТСТВЕННОСТЬ

ОБЯЗАТЕЛЬНЫЕ К ИСПОЛНЕНИЮ УКАЗАНИЯ ПО МЕРАМ БЕЗОПАСНОСТИ

- Для приводов Iristo Wirefree, предназначенных только для шторных карнизов с горизонтальным перемещением и установкой внутри помещений.

- Любое использование изделия, не являющееся применением по назначению, определенным фирмой Somfy, не допускается. Somfy не может нести ответственность за такое применение или использование с нарушением настоящего руководства, что также ведет к аннулированию гарантии.

- При возникновении любых сомнений во время установки привода или для получения дополнительной информации см. веб-сайт www.Somfy.com или ваш договор с Somfy.

ВАЖНАЯ ИНФОРМАЦИЯ ПО МЕРАМ БЕЗОПАСНОСТИ ПРИ УСТАНОВКЕ

ПРЕДУПРЕЖДЕНИЕ: неправильная установка может привести к серьезным травмам. Строго следуйте инструкциям, включая инструкции в прилагаемой брошюре пользователя. Следует передать пользователю.

Привод должен устанавливать квалифицированный специалист по приводным системам и системам бытовой автоматизации.

Установщик должен сообщить пользователю о необходимости технического обслуживания электропривода и его принадлежностей. Он должен определить элементы, подлежащие обслуживанию, замене или проверке. Момент, время работы и скорость привода Somfy должны соответствовать характеристикам электропривода: ваш представитель SOMFY предоставит информацию о способах выбора электропривода для конкретного применения.

-Используйте только указанные SOMFY для данного типа привода аксессуары (профиль карниза, крепления и т. п.) Каталожные номера аксессуаров можно узнать у представителя фирмы SOMFY.

-См. руководства SOMFY для определения совместимой системы управления выбранным электроприводом.

-Установите устройства управления в зоне видимости.

- Не подвешивайте адаптер питания во время эксплуатации.

-Если силовой кабель или разъем повреждены, верните привод в сервисный отдел во избежание всякого риска.

- Защитите кабели от контакта с движущимися частями.
- Управление шторным карнизом с электроприводом осуществляет блок управления без блокировки, установленный в пределах видимости в стороне от подвижных частей на высоте не менее 1,5 м от пола.
- Зона намотки должна располагаться на высоте не ниже 2,5 м от пола.

УКАЗАНИЯ ПО МЕРАМ БЕЗОПАСНОСТИ

ПРЕДУПРЕЖДЕНИЕ: с точки зрения безопасности строго следуйте данным указаниям.

Сохраните данные указания для справки в будущем.

- Somfy рекомендует устанавливать хотя бы один блок управления возле электропривода или электроприводов.
- Не разрешайте детям играть с закрепленными блоками управления. Храните пульты дистанционного управления в месте, недоступном для детей.
- Используйте аварийной оборудование только при отключении основного электропитания.
- Следите за электроприводом во время перемещения, возле подвижных частей до полной остановки электропривода не должно быть посторонних.
- Не заряжайте аккумуляторную батарею, если поблизости выполняются работы по техобслуживанию (например, очистка окон).
- Часто проверяйте систему на предмет нарушения регулировки или износа.
- Не используйте электропривод, если он подлежит ремонту или регулировке.
- Настоящее устройство не предназначено для использования лицами (в том числе детьми) с ограниченными физическими, тактильными и умственными способностями, а также лицами с недостаточными знаниями или опытом эксплуатации устройства, если они не прошли обучение или не получили инструкции по эксплуатации устройства от лица, ответственного за их безопасность.
- Перед установкой электропривода отсоедините все ненужные шнуры и отключите все устройства, которые не используются для приведения оборудования в действие.
- Установите исполнительный элемент ручного выключения на высоте не менее 1,8 м.
- Следите за детьми: не разрешайте им играть с устройством.

ВАЖНЫЕ ПРАВИЛА ТЕХНИКИ БЕЗОПАСНОСТИ НА АККУМУЛЯТОРНОЙ БАТАРЕЕ ВНИМАНИЕ!

Ненадлежащее использование аккумуляторной батареи может привести к перегреву, воспламенению, взрыву, вследствие чего вы можете получить серьезную травму вплоть до летального исхода.

- В обязательном порядке следуйте инструкциям во время зарядки аккумуляторной батареи. Оптимальная зарядка батареи производится при температуре от 0 °C до 40 °C.
- Не разбирайте аккумуляторную батарею и не вносите изменения в ее конструкцию.
- Не подвергайте аккумуляторную батарею воздействию высоких температур (<40 °C) или пламени.
- Не подвергайте аккумуляторную батарею воздействию ударных нагрузок (например, вследствие падения с высоты).
- Избегайте соприкосновения аккумуляторной батареи с жидкостями..
- Если необходимо произвести замену аккумуляторной батареи, используйте профессиональные запчасти Somfy.
- Соблюдайте местные законы и нормы в отношении утилизации использованных аккумуляторных батарей.



Предупреждение об опасности!



Внимание!



Информация

 Изображение см. на странице 111.

2. УСТАНОВКА



Указания, которым **обязательно** должен следовать специалист по бытовым средствам механизации и автоматике, выполняющий установку привода Irismo Wirefree.

Не допускайте падения привода и ударов по нему, не делайте в приводе отверстия и не погружайте его в жидкость.

Устанавливайте отдельный выключатель или устройство управления для каждого привода.

2.1. МОНТАЖ

2.1.1. Установка карниза (Рис. 1)

- 1) Разметьте месторасположение креплений.
- 2) Просверлите отверстия в потолке или стене в нужных местах.
- 3) Установите крепления.
- 4) Установите карниз на креплениях.

2.1.2. Установка привода (Рис. 2)

- 1) Разблокируйте привод
- 2) Вставьте вал привода в отверстие приводного шкива.
- 3) Зафиксируйте привод.

2.2. ПОДКЛЮЧЕНИЕ

2.2.1. Подключение аккумуляторной батареи к приводу (Рис. 3)

- 1) Подключите аккумуляторную батарею в нижней части привода
- 2) Вращайте аккумуляторную батарею, пока не услышите щелчок блокировки. Если аккумуляторная батарея имеет достаточный заряд, то привод издаст один звуковой сигнал, а светодиодный индикатор будет мигать зеленым цветом в течение нескольких секунд. В таком случае привод готов к эксплуатации.

Если аккумуляторная батарея имеет слабый заряд, то привод издаст один звуковой сигнал, а светодиодный индикатор будет мигать красным цветом в течение нескольких секунд. Зарядите аккумуляторную батарею согласно инструкциям 2.2.2

2.2.2. Зарядка аккумуляторной батареи (Рис. 4)



Для зарядки аккумуляторной батареи данного привода используйте только зарядное устройство Somfy.

Во время зарядки использовать привод запрещено.

- 1) Подсоедините зарядное устройство к нижней части аккумуляторной батареи или к ее верхней части (если аккумуляторная батарея не подсоединена к приводу).
- 2) После подсоединения зарядного устройства к аккумуляторной батарее светодиодный индикатор зарядного устройства загорится красным. Это режим зарядки,
- 3) Когда светодиодный индикатор становится зеленым, цикл зарядки считается завершенным. Отсоедините зарядное устройство и сохраните его для дальнейшего использования.

2.3. ПУСКОНАЛАДОЧНЫЕ РАБОТЫ

2.3.1. Предварительное программирование пульта дистанционного управления RTS (Рис. 5)

- 1) Подсоедините аккумуляторную батарею к приводу, см. 2.2.1.
- 2) Одновременно нажмите кнопки **Открыть** и **Закреть** на пульте дистанционного управления RTS: Устройство с электроприводом перемещается вверх и вниз, а пульт дистанционного управления RTS предварительно программируется на приводе.

2.3.2. Настройка конечных положений

При первой подаче команды «Открыть» или «Закреть» устройство с электроприводом осуществляет первое перемещение для записи положения остановки с режимом торможением.

Информацию о регулировании конечных положений см. в 2.4.2

2.3.3. Проверка направления вращения (Рис. 6)

1) Нажмите клавишу **Открыть** на пульте дистанционного управления RTS:

а) Если устройство с электроприводом открывается (а), то направление вращения правильное.

б) Если устройство с электроприводом опускается (б), то направление вращения неправильное: Переходите к следующему этапу.

2) Нажмите клавишу **пу** на пульте дистанционного управления RTS и удерживайте ее до тех пор, пока устройство с электроприводом не начнет перемещаться: Направление вращения изменено.

3) Нажмите клавишу **Открыть** на пульте дистанционного управления RTS для проверки направления вращения.

Информацию об изменении направления вращения см. в 3.4.4

2.3.4. Регистрация устройства управления RTS (Рис. 7)

Нажмите кнопку PROG на тыльной стороне пульта дистанционного управления и удерживайте ее, пока устройство с электроприводом не начнет перемещаться. Адрес пульта дистанционного управления регистрируется на постоянное время.

2.3.5. Регулирование чувствительности сенсорного управления (Рис. 8)

1) Одновременно нажмите кнопки **Открыть** и **Закреть** на пульте дистанционного управления RTS и удерживайте их, пока устройство с электроприводом не начнет перемещаться.

Светодиодный индикатор горит желтым: режим настройки чувствительности сенсорного управления приводом

2) Одновременно нажмите кнопки **Открыть** и **Закреть** и удерживайте их, пока устройство с электроприводом не начнет перемещаться, переключаясь на режим высокой чувствительности, режим низкой чувствительности, режим без сенсорного управления, а затем снова режим высокой чувствительности:

- желтый светодиодный индикатор мигает быстро – высокая чувствительность,

- желтый светодиодный индикатор мигает медленно – низкая чувствительность,

- желтый светодиодный индикатор горит постоянно – без сенсорного управления.

3) Нажмите кнопку **пу** и удерживайте ее, пока устройство с электроприводом не начнет перемещаться для подтверждения этой настройки.

2.3.6. Регулирование скорости (Рис. 9)

1) Одновременно нажмите кнопки **Открыть** и **пу**, и удерживайте их, пока устройство с электроприводом не начнет перемещаться.

Зеленый и красный светодиодные индикаторы мигают попеременно – режим настройки скорости привода

2) Нажмите кнопку **Открыть** для повышения скорости или **Закреть** для снижения скорости.

Вы можете выбрать один из 4 режимов скорости: 12,5 см/с (скорость по умолчанию) – 15 см/с – 17,5 см/с – 20 см/с.

3) Нажмите кнопку **пу** и удерживайте ее, пока устройство с электроприводом не начнет перемещаться для подтверждения этой настройки.

2.4. СОВЕТЫ И РЕКОМЕНДАЦИИ ПО УСТАНОВКЕ

2.4.1. Вопросы о Irisimo Wirefree

Ситуация	Возможные причины	Меры по устранению
Привод не работает.	Слабый заряд аккумуляторной батареи.	Проверьте заряд аккумуляторной батареи, при необходимости зарядите ее.
	Аккумуляторная батарея с дистанционным управлением разряжена.	Проверьте зарядку элемента питания и, при необходимости, замените его.
	Используется несовместимый пульт дистанционного управления.	Проверьте совместимость пульта дистанционного управления, при необходимости замените его.
	Используемый пульт дистанционного управления не запрограммирован в памяти привода.	Используемый программируемый пульт дистанционного управления или запрограммируйте пульт дистанционного управления.

2.4.2. Изменение конечных положений

Корректировка конечного положения открывания (Рис. 10)

- 1) Нажмите кнопку **Открыть**, чтобы переместить устройство с электроприводом к корректируемому конечному положению. Загорается красный светодиодный индикатор.
- 2) Одновременно нажмите кнопки **Открыть** и **Закреть** на пульте дистанционного управления RTS и удерживайте их, пока устройство с электроприводом не начнет перемещаться.
- 3) Нажмите кнопку **Открыть** или **Закреть**, чтобы переместить устройство с электроприводом в новое необходимое положение.
- 4) Нажмите кнопку **ту** и удерживайте ее, пока устройство с электроприводом не начнет перемещаться для подтверждения нового конечного положения.

Корректировка конечного положения закрывания (Рис. 11)

- 1) Нажмите кнопку **Закреть**, чтобы переместить устройство с электроприводом к корректируемому конечному положению. Светодиодный индикатор начнет мигать красным
- 2) Одновременно нажмите кнопки **Открыть** и **Закреть** на пульте дистанционного управления RTS и удерживайте их, пока устройство с электроприводом не начнет перемещаться.
- 3) Нажмите кнопку **Открыть** или **Закреть**, чтобы переместить устройство с электроприводом в новое необходимое положение.
- 4) Нажмите кнопку **ту** и удерживайте ее, пока устройство с электроприводом не начнет перемещаться для подтверждения нового конечного положения.

2.4.3. Удаление устройства управления из памяти привода (Рис. 12)

При этом сбросе выполняется удаление из памяти всех локальных устройств управления, но датчики, настройки конечных положений и предпочтительного положения сохраняются.

Для удаления запрограммированного устройства управления нажмите и удерживайте кнопку светодиодного индикатора привода, пока устройство с электроприводом не переместится дважды. Все устройства дистанционного управления удаляются из памяти.

2.4.4. Стирание памяти привода (Рис. 13)

При этом сбросе выполняется удаление из памяти всех устройств дистанционного управления, всех датчиков, всех настроек конечных положений и предпочтительного положения (ту) привода.

Для сброса памяти привода нажмите и удерживайте кнопку LED, пока устройство с электроприводом не переместится 3 раза.

Все ранее сделанные настройки стерты. Привод приведен в заводское состояние.

3. ИСПОЛЬЗОВАНИЕ И ТЕХНИЧЕСКОЕ ОБСЛУЖИВАНИЕ

 Этот привод не требует технического обслуживания

3.1. КНОПКИ «ОТКРЫТЬ» И «ЗАКРЫТЬ» (Рис. 14)

При нажатии кнопки **Открыть** или **Закреть** устройство с электроприводом полностью открывается или закрывается.

3.2. ФУНКЦИИ ОСТАНОВКИ (Рис. 15)

Полотно конструкции находится в движении.

Кратковременно нажмите клавишу **ту**: Полотно автоматически остановится.

3.3. ПРЕДПОЧТИТЕЛЬНОЕ ПОЛОЖЕНИЕ (ту) (Рис. 16)

Устройство с электроприводом полностью останавливается.

Кратковременно нажмите клавишу **ту**: Полотно приходит в движение и останавливается в предпочтительном положении (ту).

Информацию об изменении или удалении предпочтительного положения (ту) см. в главе «Дополнительные настройки»

3.4. ДОПОЛНИТЕЛЬНЫЕ НАСТРОЙКИ

3.4.1. Изменение предпочтительного положения (ту) (Рис. 17)

- 1) Установите устройство с электроприводом в нужное предпочтительное положение (ту).
- 2) Снова нажмите на кнопку **ту** и удерживайте ее ~ 5 секунд, пока устройство с электроприводом не начнет перемещаться: нужное предпочтительное положение (ту) запрограммировано.

3.4.2. Удаление предпочтительного положения (пу) (Рис. 18)

- 1) Нажмите клавишу пу: полотно придет в движение и остановится в предпочтительном положении (пу).
- 2) Снова нажмите на клавишу пу и удерживайте ее до начала движения : предпочтительное положение (пу) удалено из памяти.

3.4.3. Добавление/удаление устройств управления Somfy (Рис. 19)

- 1) Найдите пульт управления RTS, запрограммированный в памяти привода. Нажмите и удерживайте кнопку PROG программируемого пульта дистанционного управления RTS (А) или кнопку prog приемника, пока устройство с электроприводом не начнет перемещаться. Привод работает в режиме программирования.
- 2) Нажмите кнопку PROG пульта дистанционного управления RTS (В) для добавления или удаления, устройство с электроприводом перемещается, а пульт дистанционного управления RTS (В) программируется или удаляется из памяти привода.

3.4.4. Изменение направления вращения привода (Рис. 20)

Переместите устройство с электроприводом из крайних положений.

- 1) Одновременно нажмите кнопки **Открыть** и **Закреть** на пульте дистанционного управления RTS и удерживайте их, пока устройство с электроприводом не начнет перемещаться. Светодиодный индикатор горит или мигает зеленым
- 2) Нажмите кнопку **пу** и удерживайте ее, пока устройство с электроприводом не начнет перемещаться для изменения направления вращения.

3.4.5. Низкий заряд аккумуляторной батареи (индикатор)

- 1) Привод издаст один звуковой сигнал (один звуковой сигнал перед запуском привода и еще один после эксплуатации); см. руководство по эксплуатации привода Dgarage. Зарядите аккумуляторную батарею согласно инструкциям 2.2.2, приведенным на предыдущей странице (или см. раздел «Зарядка аккумуляторной батареи»).
 - 2) Если аккумуляторная батарея отсутствует, привод издаст один звуковой сигнал, и начнет мигать красный светодиодный индикатор.
- Зарядите аккумуляторную батарею согласно инструкциям 2.2.2

3.5. СОВЕТЫ И РЕКОМЕНДАЦИИ ПО ИСПОЛЬЗОВАНИЮ

3.5.1. Вопросы о Irismo Wirefree?

Ситуация	Возможные причины	Меры по устранению
Привод не работает.	Аккумуляторная батарея с дистанционным управлением разряжена.	Проверьте зарядку элемента питания и, при необходимости, замените его.
	Слабый заряд аккумуляторной батареи.	Проверьте заряд аккумуляторной батареи, при необходимости зарядите ее.

Если привод по-прежнему не действует, обратитесь к специалисту по бытовым средствам механизации и автоматики.

3.5.2. Замена утерянного или поврежденного пульта дистанционного управления Somfy

Для замены утерянного или сломанного пульта дистанционного управления обратитесь к специалисту по бытовым средствам механизации и автоматики Somfy.

4. ТЕХНИЧЕСКИЕ ДАННЫЕ

Номинальное напряжение аккумуляторной батареи	26,5 В
Максимальный ток аккумуляторной батареи	2 А
Частота радиоволн	433,42 МГц
Температура эксплуатации	от 0°C до +60°C
Степень пылевлагозащитности	IP 30
Уровень безопасности	Класс II
Температура зарядки аккумуляторной батареи	от 0°C до +40°C



Настоящим компания заявляет о том, что приводной механизм, описанный в данном руководстве, а также используемый так, как это описано в этом руководстве, соответствует основным требованиям Директив 2006/42/ЕС и 2014/53/UE.

Декларация соответствия, детализирующая применяемые стандарты и технические условия, а также дающая подробную информацию относительно идентификации привода, наименования и адреса лиц(а), уполномоченных(ого) составлять комплект технической документации и имеющих(его) право подготавливать декларацию с указанием места и даты выпуска, доступна в Интернете по адресу: www.somfy.com/ce.

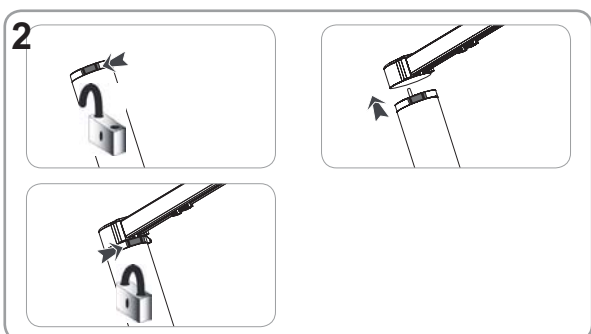
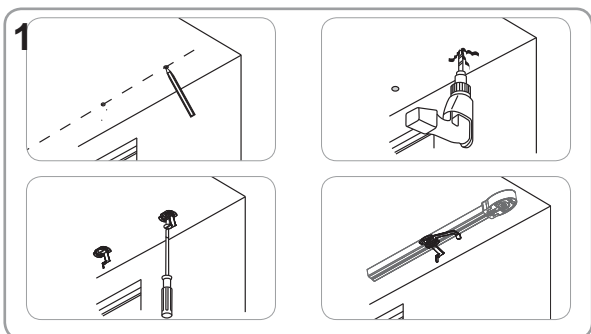
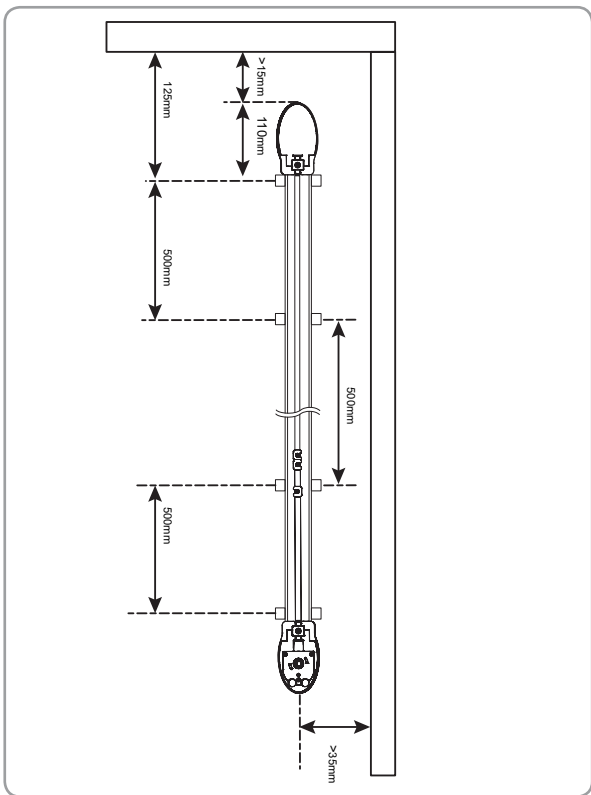

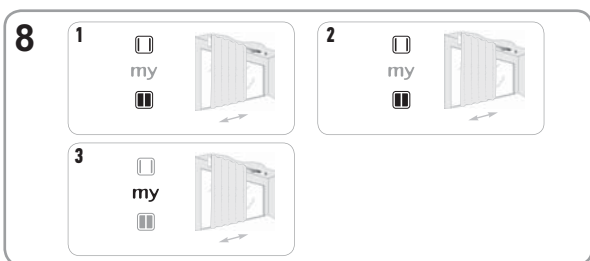
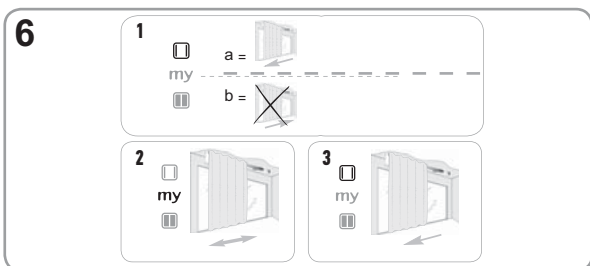
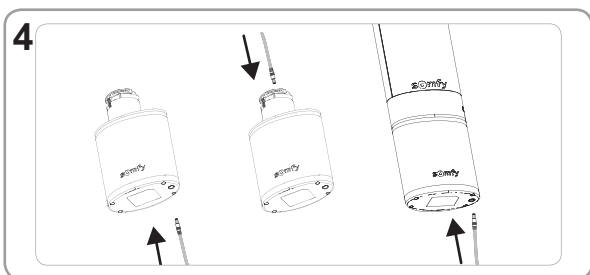
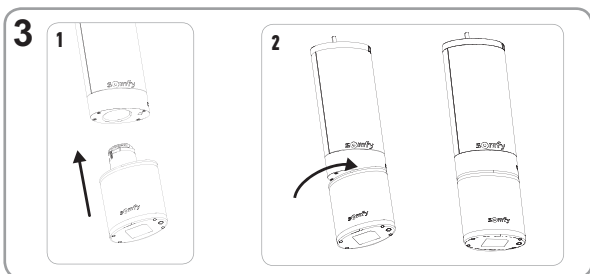



9

1 

2 

3 

10

1 

2 

3 

4 

11

1 

2 

3 

4 

12





13





14

1



2



15



16



17

1



2



18

1



2



19

1



2

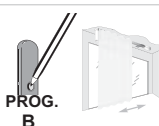

20

1



2



Somfy SAS

50 avenue du Nouveau Monde
BP 152 - 74307 Cluses Cedex
France

www.somfy.com

somfy®