

animeo®

IB+ 4 AC Motor Controller WM/DRM 220-240 V AC

Gebrauchsanweisung
Installationsvejledning
Asennusohjeet

Notice d'installation
Installation guide
Guida all'installazione

Montagehandleiding
Installasjonsanvisninger
Installationsanvisningar

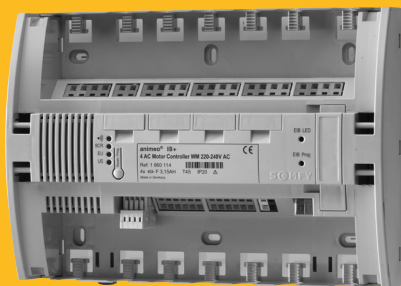

Ref. 1860049



Ref. 1860081

A

[1]

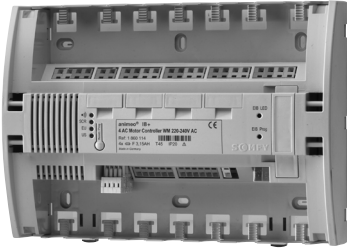

[2]



B

[1]

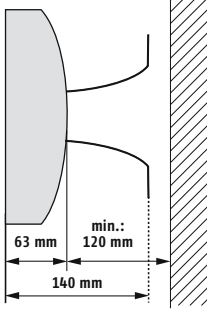

[2]

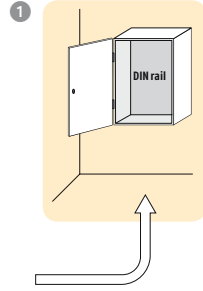
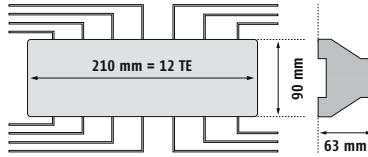

[3]

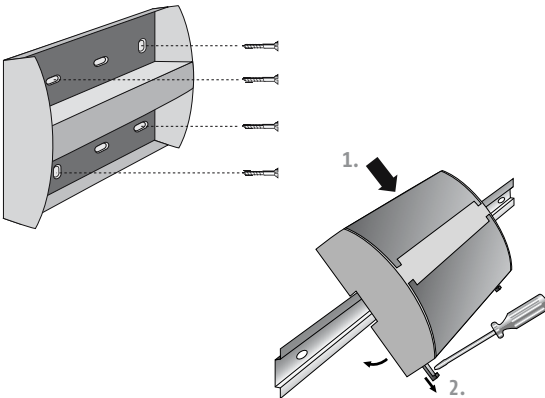

[4]

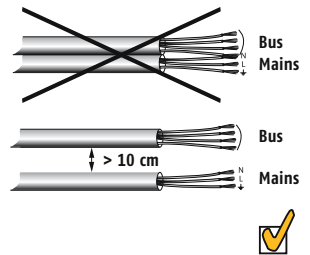

[1]

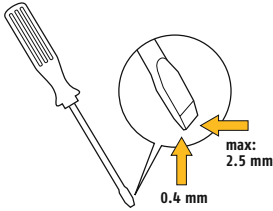

[3]

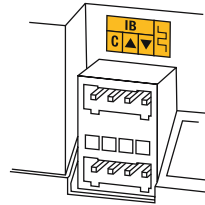

[2]

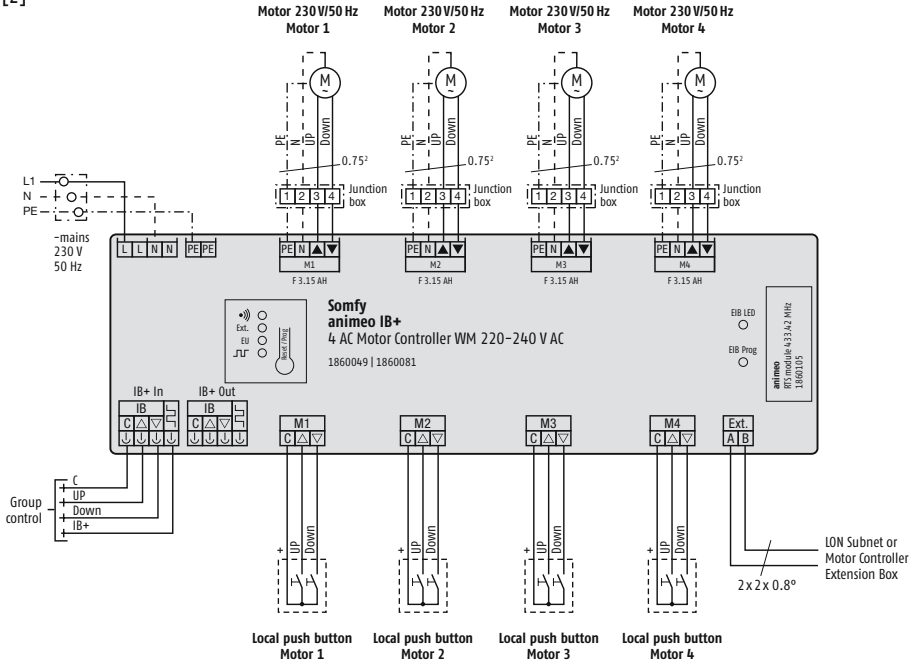

[4]

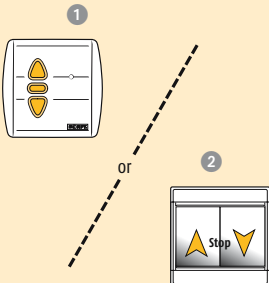

[5]

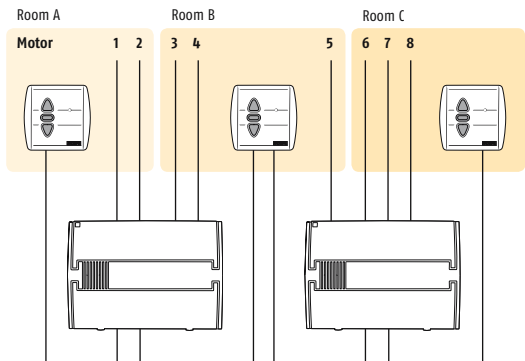

D

[1]

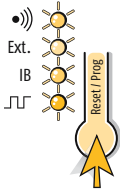

[3]

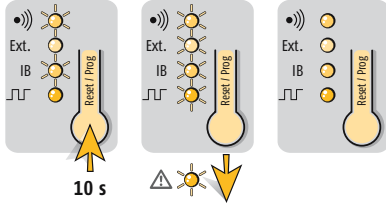

[2]

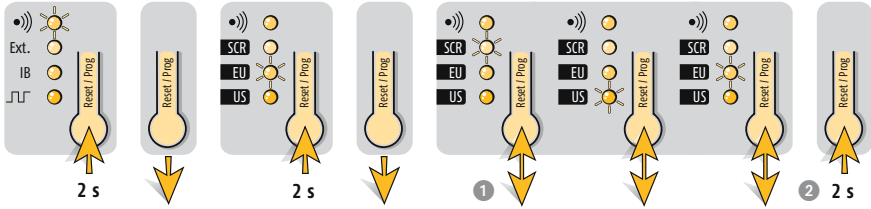

[4]

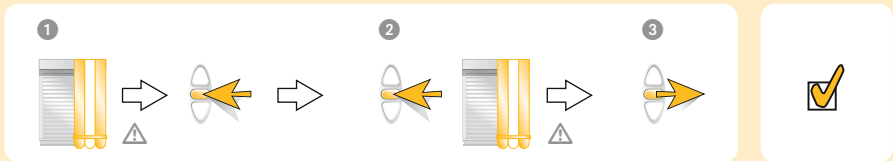
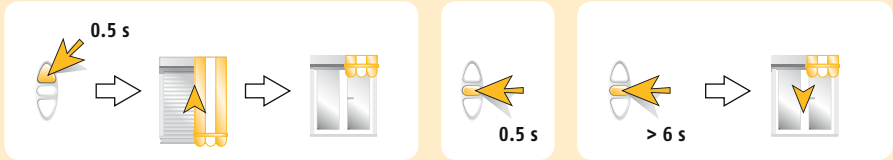

[5]

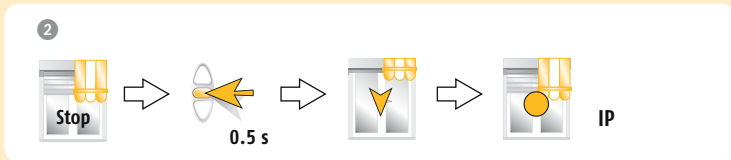
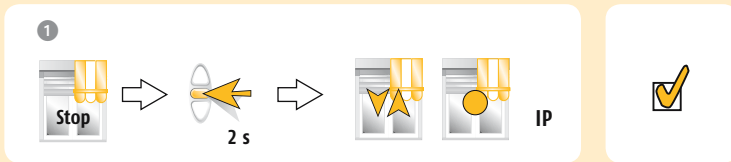

[6]



[7]



A ABBILDUNG

- [1] IB+ 4 AC Motor Controller WM 220-240 V AC, Aufputz-Version
- [2] IB+ 4 AC Motor Controller DRM 220-240 V AC, Hutschienen-Version

B MONTAGE

- [1] Wahl des richtigen Montageorts: ebene Oberfläche mit ausreichendem Platz
- [2] Platzbedarf Hutschienen-Version
1. Schaltschrankmontage
- [3] Montage des IB+ 4 AC Motor Controller WM oder DRM
- [4] Mindestabstand einhalten

C VERDRÄHTUNG

- [1] Werkzeug für alle Klemmen
- [2] Anschlussplan
- [3] Prüfen Sie die korrekte Laufrichtung des Endprodukts (Zentral- und Tastereingänge).
AUF: Endprodukt bewegt sich aufwärts (C +▲)
STOPP: Endprodukt stoppt (C +▼+▲)
AB: Endprodukt bewegt sich abwärts (C +▼)
- [4] Mögliche Taster
1. Inteo Centralis IB, Ref. 1810138
2. Doppelstaster, unverriegelt
Lokale Steuerungen
Ein lokaler Taster kann Motoren an verschiedenen Motor Controllern steuern.

D KONFIGURATION

- [1] **Reset / Prog Taste**
Mit dieser Taste können Sie die Konfiguration des Geräts ändern.
- [2] **Auswahl der Taster Ergonomie**
Auswahl der lokalen Taster Ergonomien und der Art des Endprodukts:
• Screen Ergonomie (SCR)
• Jalousie mit EU Ergonomie (Auslieferungszustand)
• Jalousie mit US Ergonomie
1. Zum Umschalten der verschiedenen Ergonomien kurz die Reset / Prog Taste drücken. So lange wiederholen bis die gewünschte LED leuchtet.
2. Speichern und Verlassen
- [3] **Komplett-RESET**
- [4] **Lauf- und Wendezeit/Länge einlernen**
1. Sofort drücken, wenn untere Endlage erreicht ist
2. Stopp halten während der kompletten Wendung
3. Nach kompletter Wendung sofort loslassen
- [5] **Zwischenposition (IP) lernen und wieder aufrufen**
1. Speichern
2. Wiederaufruf
- [6] Symbole: Bedienung
1. Auf
2. Stopp
- [7] Symbole: Behangzustand
1. Auf
2. Obere Endposition
3. Ab
4. Untere Endposition
5. Stoppen bei gewünschter Position
6. Kurze Auf/Ab-Bewegung
7. Zwischenposition (IP)

A BILLEDER

- [1] IB+ 4 AC Motor Controller WM 220-240 V AC, vægmonteret version
- [2] IB+ 4 AC Motor Controller DRM 220-240 V AC, DIN-skinne version

B MONTERING

- [1] Vælg en egnet placering: plan overflade med tilstrækkeligt plads
- [2] Pladsbehov for DIN-Skinne version
1. Montering i tavle
- [3] Montering af IB+ 4 AC Motor Controller WM eller DRM
- [4] Overhold minimumsafstand

C KABLING

- [1] Værktøj til klemmer
- [2] Diagram
- [3] Kontroller korrekt køreretning af motorene (gruppe styring og lokale afbrydere).
OP: motorene kører op (C +▲)
STOP: motorene stopper (C +▼+▲)
NED: motorene kører ned (C +▼)
- [4] Mulige afbrydere
1. Inteo Centralis IB, Ref. 1810138
2. Dobbelt afbryder
- [5] Lokal betjening
En lokal afbryder kan betjene flere motorcontrollere.

D KONFIGURATION

- [1] **Reset / Prog knap**
Med denne knap får man adgang til konfiguration af motorcontrollere.
- [2] **Afbryder ergonomi**
Følgende ergonomier og slutprodukter kan vælges:
• Screen (SCR)
• Persienne, EU mode (default mode)
• Persienne, US mode
1. For at ændre mode, trykkes kort på Reset / Prog knappen. Tryk gentagende gange indtil den LED som svarer til det ønskede valg lyser.
2. Gem og afslut
- [3] **Reset til fabriksindstillinger**
- [4] **Programmering af køre og vinklingstider**
1. Tryk med det samme når nederste endestop er nået
2. Hold stop knappen trykket inde under hele vinklingstiden
3. Slip straks efter komplet vinkling
- [5] **Programmer og brug mellemstop (IP)**
1. Programmer
2. Brug
- [6] Symboler: betjening
1. Op
2. Stop
- [7] Symboler: status på slutprodukt
1. Op
2. Øverste position
3. Ned
4. Nederste position
5. Stop på den ønskede position
6. Kort op og ned bevægelse
7. Mellemposition (IP)

FI

A KUVAT

- [1] IB+ 4 AC Motor Controller WM 220-240 V AC, seinään asennettava malli
- [2] IB+ 4 AC Motor Controller DRM 220-240 V AC, DIN-kiskoon asennettava malli

B ASENNUS

- [1] Valitse oikea paikka: riittävät etäisyydet
- [2] DIN-kiskoversion tarvitsema tila
 1. Asennus hyväksytyyn tilaan
- [3] IB+ 4 AC Motor Controller WM tai DRM mallin asennus
- [4] Kaapeleiden minimi etäisyys

C KAAPELOINNIT

- [1] Kytkeään tarvittava työkalu
- [2] Kytkeäntäkaavio
- [3] Tarkista tuotteiden oikea käyttösuunta (ryhmä- ja paikalliset liittimet).
YLÖS: tuotteen tulee mennä ylös (C +▲)
SEIS: tuotteen tulee pysähtyä (C +▼+▲)
ALAS: tuotteen tulee mennä alas (C +▼)
- [4] Mahdolliset kytkimet
 1. Inteo Centralis IB, Ref. 1810138
 2. Kaksoispainike lukitsematon
- [5] Paikallinen kytkin
Yksi paikallinen kytkin voi ohjata useamman moottorin ryhmää, jota voi ohjata useampi moottoriyksikkö.

D ASETUKSET

- [1] **Reset / Prog painike**
Tällä painikkeella pääset moottoriyksikön perusasetuksiin.
- [2] **Kytkin ergonomian valinta**
Paikallisen kytkimen käytettävän ja lopputuotteen tyyppin valinta:
 - Screen toiminto (SCR)
 - Sälekaihdin toiminto, EU (oletus)
 - Sälekaihdin toiminto, US
 1. Toiminnan valinta, paina lyhyesti Reset / Prog painiketta kunnes haluttua toimintaa vastaava LED syttyy.
 2. Tallenna ja poistu
- [3] **PALAUTUS tehdasasetukseen**
- [4] **Opetä ajo- ja kääntöaika/pituus**
 1. Paina seis välittömästi kun alaraja on saavutettu
 2. Pidä seis painettuna koko käännön ajan
 3. Vapauta seis heti kääntöliikkeen päättyessä
- [5] **Tallenna ja käytä väliasentoa (IP)**
 1. Tallennus
 2. Käyttö
- [6] Symbolit: käytettävä painike
 1. Ylös
 2. Seis
- [7] Symbolit: aurinkosuojan asento
 1. Ylös
 2. Aivan yläasennossa
 3. Alas
 4. Aivan ala-asennossa
 5. Haluttuun asentoon pysäyttämisen
 6. Lyhyt merkkiliike ylös ja alas
 7. Väliasento (IP)

VERDRAHTUNG KABELING KAAPELOINNIT

Anschluss an ... Forbindelse til ... Liitos ...	Leitung Kabel Kaapeli	Verdrilltes Adernpaar Parsnoet Kierretty parit	Max. Länge Maks. længde Max. etäisyys
Motors	Min.: 4 x 1.5 mm ² /16 AWG Max.: 4 x 2.5 mm ² /13 AWG	-	150 m
Motor Controller Extension	Min.: 2 x 0.6 mm ² /19 AWG Max.: 2 x 2.5 mm ² /13 AWG	Required	50 m
Switches	Min.: 3 x 0.6 mm ² /19 AWG Max.: 3 x 2.5 mm ² /13 AWG	Recommended	100 m
IB+ input/output	Min.: 4 x 0.6 mm ² /19 AWG Max.: 4 x 1.5 mm ² /16 AWG	Recommended	1000 m
230 V AC	Min.: 3 x 0.75 mm ² /16 AWG Max.: 3 x 2.5 mm ² /13 AWG		

A IMAGES

- [1] IB+ 4 AC Motor Controller WM 220–240 V AC, version mural
- [2] IB+ 4 AC Motor Controller DRM 220–240 V AC, version rail DIN

B INSTALLATION

- [1] Choisir le meilleur emplacement: la place doit être suffisante
- [2] Place nécessaire pour la version rail DIN
 1. Installation dans une armoire électrique
- [3] Installation du IB+ 4 AC Motor Controller WM or DRM
- [4] Gardez une distance minimale

C CÂBLAGE

- [1] Outil pour tous les borniers
- [2] Schéma de câblage
- [3] Vérifiez la direction du mouvement des produits porteurs (commandes de groupe et commandes locales):
MONTÉE: le produit porteur monte (C +▲)
ARRÊT: le produit porteur s'arrête (C +▼+▲)
DESCENTE: le produit porteur descend (C + ▼)
- [4] Boutons poussoirs
 1. Inteo Centralis IB, Ref. 1810138
 2. Double bouton sans verrouillage
- [5] Commande locale
Un seul bouton peut commander plusieurs moteurs de différents Motor Controller.

D CONFIGURATION

- [1] **Reset / Prog bouton**
Ce bouton permet d'accéder à la configuration basique de l'automatisme.
- [2] **Sélection de l'ergonomie des boutons poussoirs**
Ergonomie des boutons poussoirs et type de produits porteurs à sélectionner:
 - Mode screen (store rouleaux, SCR)
 - Store vénitien et mode „Europe“ (mode par défaut)
 - Store vénitien et mode „US“
 1. Pour changer de mode, donner une impulsion sur le bouton Reset / Prog. Répéter l'opération jusqu'à avoir la bonne LED allumée.
 2. Sauvegarde et sortie
- [3] **Retour configuration usine**
- [4] **Acquisition du temps de fonctionnement et de rotation/course**
 1. Appuyer immédiatement quand la butée basse est atteinte
 2. Maintenir stop appuyé pendant toute la durée de rotation
 3. Relâcher immédiatement à la position désirée
- [5] **Apprenez et rappelez le position intermédiaire (IP)**
 1. Enregistrer
 2. Rappel
- [6] **Symboles: les actions**
 1. Montée
 2. Arrêt
- [7] **Symboles: état du produit porteur**
 1. Montée
 2. Position haute
 3. Descente
 4. Position basse
 5. Arrêt à la position souhaitée
 6. Bref mouvement (bonne réception)
 7. Position intermédiaire (IP)

A PICTURES

- [1] IB+ 4 AC Motor Controller WM 220–240 V AC, wall-mounted version
- [2] IB+ 4 AC Motor Controller DRM 220–240 V AC, DIN-rail version

B MOUNTING

- [1] Choose the optimal location: sufficient surface area
Needed space for the DIN-rail version
- [2] Mounted in an electrical cabinet
- [3] Mounting of the IB+ 4 AC Motor Controller WM or DRM
- [4] Keep to minimum distance

C WIRING

- [1] Tool for all terminals
- [2] Wiring diagram
- [3] Check the correct running direction of the endproducts (group and local control inputs).
UP: end product moves upward (C +▲)
STOP: end product stops (C +▼+▲)
DOWN: end product moves downward (C +▼)
- [4] Possible switches
 1. Inteo Centralis IB, Ref. 1810138
 2. Double push button unlocked
 Local control
One local push-button can control motors on several Motor Controller.
- [5]

D CONFIGURATION

- [1] **Reset / Prog bouton**
With this button, you can access the basic configuration of the Motor Controller.
- [2] **Selection of switch ergonomic**
Local push button ergonomics and the type of end products to be preselected:
 - Screen mode (SCR)
 - Venetian blind, European mode (default mode)
 - Venetian blind, US mode
 1. To toggle between modes, press shortly the Reset / Prog button. Repeat until the LED, according to the desired configuration, lights up.
 2. Save and exit
- [3] **Factory RESET**
- [4] **Learn running and tilting times/length**
 1. Press immediately when lower end limit is reached
 2. Maintain stop for duration of tilting
 3. Release immediately after complete turn
- [5] **Learn and recall intermediate position (IP)**
 1. Recording
 2. Recalling
- [6] **Symbols: actions**
 1. Up
 2. Stop
- [7] **Symbols: end product status**
 1. Up
 2. High position
 3. Down
 4. Low position
 5. Stop at the required position
 6. Short up and down movement
 7. Intermediate position (IP)

IT

A DESCRIZIONE DEL PRODOTTO

- [1] IB+ 4 AC Motor Controller WM 220-240 V AC, versione montaggio a muro
- [2] IB+ 4 AC Motor Controller DRM 220-240 V AC, versione montaggio su guida DIN

B MONTAGGIO

- [1] Scegliere il luogo più adatto per il montaggio
- [2] Spazio necessario per la versione su guida DIN
 1. Montaggio su quadro elettrico
- [3] Montaggio del IB+ 4 AC Motor Controllers WM o DRM
- [4] Tenere la distanza minima

C COLLEGAMENTO ELETTRICO

- [1] Strumento per tutte le connessioni
- [2] Schema di cablaggio
- [3] Controllo del corretto senso di rotazione del prodotto (ingressi di controllo di gruppo e locale).
SALITA: il prodotto portante sale (C +▲)
STOP: il prodotto portante si arresta (C +▼+▲)
DISCESA: il prodotto portante scende (C +▼)
- [4] Possibili doppi pulsanti
 1. Inteo Centralis IB, Ref. 1810138
 2. Doppio pulsante non interbloccato
- [5] Comando locale
Un comando locale può comandare motori su diversi Motor Controller.

D CONFIGURAZIONE

- [1] **Pulsante Reset / Prog**
Con questo pulsante è possibile accedere alle configurazioni base del Motor Controller.
- [2] **Selezione della modalità**
La tipologia del pulsante e del prodotto portante deve essere preselezionata:
 - Modalità screen (SCR)
 - Veneziane, modalità europea (modalità predefinita)
 - Veneziane, modalità US
 1. Per commutare fra le diverse modalità premere brevemente il tasto Reset / Prog. Continuare fino a che il LED si illumina nella posizione della configurazione desiderata.
 2. Salvare ed uscire
- [3] **Ritorno ai parametri di Default**
- [4] **Acquisizione del tempo di funzionamento e di tilting/corsa**
 1. Premere immediatamente quando viene raggiunto il finecorsa basso
 2. Mantenere premuto STOP per tutta la durata del tilting
 3. Rilasciare immediatamente dopo aver raggiunto l'orientamento desiderato
- [5] **Acquisizione e richiamo posizioni intermedie (IP)**
 1. Registrare
 2. Richiamo
- [6] **Simbologia: gli azionamenti**
 1. Salita
 2. Stop
- [7] **Simbologia: stato del prodotto portante**
 1. Salita
 2. Fine corsa alto
 3. Discesa
 4. Fine corsa basso
 5. Arresto alla posizione desiderata
 6. Breve movimento di salita e discesa
 7. Posizioni intermedie (IP)

CÂBLAGE CABLE CAVO

Connexion aux ... Connection to ... Connettere a ...	Câble Cables Cavo	Paires torsadées Twisted pairs Doppino	Longueur maximum Max. distance Max. distanza
Motors	Min.: 4 x 1.5 mm ² /16 AWG Max.: 4 x 2.5 mm ² /13 AWG	-	150 m
Motor Controller Extension	Min.: 2 x 0.6 mm ² /19 AWG Max.: 2 x 2.5 mm ² /13 AWG	Required	50 m
Switches	Min.: 3 x 0.6 mm ² /19 AWG Max.: 3 x 2.5 mm ² /13 AWG	Recommended	100 m
IB+ input/output	Min.: 4 x 0.6 mm ² /19 AWG Max.: 4 x 1.5 mm ² /16 AWG	Recommended	1000 m
230 V AC	Min.: 3 x 0.75 mm ² /16 AWG Max.: 3 x 2.5 mm ² /13 AWG		

NL

A AFBEELDING

- [1] IB+ 4 AC Motor Controller WM 220-240 V AC, muur montage
- [2] IB+ 4 AC Motor Controller DRM 220-240 V AC, DIN-rail montage

B MONTAGE

- [1] Kies de juiste plaats: vlakke ondergrond met voldoende ruimte
- [2] Benodigde ruimte vor de DIN-rail versie
 1. Gemonteerd in schakelkast
- [3] Montage van de IB+ 4 AC Motor Controller muur of DIN-rail
- [4] Minimale afstand aanhouden

C BEDRADING

- [1] Gereedschap voor alle connectoren
- [2] Aansluitschema
- [3] Controleer de correcte loopprijsrichting van het eindproduct (centraal en individueel)
OP: het eindproduct gaat omhoog (C + ▲)
STOP: het eindproduct stopt (C + ▼ + ▲)
NEER: het eindproduct gaat omlaag (C + ▼)
- [4] Mogelijke schakelaars
 1. Inteo Centralis IB, Ref. 1810138
 2. Schakelaar onvergrendeld
- [5] Individuele bediening
Eén schakelaar kan motoren van verschillende Motor Controller bedienen.

D CONFIGURATIE

- [1] **Reset / Prog knop**
Met deze knop krijgt u toegang tot de standaard configuratie van de Motor Controller.
- [2] **Keuze van de schakelaar functie**
Functie keuze van de ind. bed. schakelaar en keuze van de eindproducten:
 - Zonwering functie (SCR)
 - Jaloezie, EU functie (standaard configuratie)
 - Jaloezie, US functie
 1. Om te schakelen tussen de functies, kort op de Reset / Prog knop drukken. Herhalen tot de LED bij de juiste functie gaat branden.
 2. Opslaan en verlaten
- [3] **Terug naar fabrieksstand**
- [4] **Looptijd en kanteltijd leren/leugte**
 1. Druk onmiddellijk als de onderste positie bereikt is
 2. Stop vasthouden tijdens het kantelen
 3. Na 1 complete omwenteling direct loslaten
- [5] **Tussenpositie (IP) leren en oproepen**
 1. Opslaan
 2. Oproepen
- [6] Symbolen: acties
 1. Op
 2. Stop
- [7] Symbolen: status van het eindproduct
 1. Op
 2. Hoogste positie
 3. Neer
 4. Laagste positie
 5. Stop op de gewenste positie
 6. Korte op en neer beweging
 7. Tussenpositie (IP)

NO

A BILDER

- [1] IB+ 4 AC Motor Controller WM 220-240 V AC, veggmontert versjon
- [2] IB+ 4 AC Motor Controller DRM 220-240 V AC, DIN-rail versjon

B MONTERING

- [1] Velg riktig plassering: godt underlag og god plass
- [2] Plassbehov for DIN-versjonen
 1. Montering i skap
- [3] Montering av IB+ 4 AC Motor Controllers WM eller DRM
- [4] Vær oppmerksom på minimal avstand

C KABLING

- [1] Verktøy for klemmer
- [2] Kabelskjema
- [3] Sjekk at sluttproduktene går riktig vei (gruppe- og lokale brytere).
OPP: sluttproduktet opp/inn (C + ▲)
STOPP: sluttproduktet stopper (C + ▼ + ▲)
NED: sluttproduktet kjører ned/ut (C + ▼)
- [4] Mulige brytere
 1. Inteo Centralis IB, Ref. 1810138
 2. Dobbel trykkknapp ulåstLokal kontroll
En lokal trykk-knapp kan kontrollere motorer på flere motorkontrollere.
- [5]

D KONFIGURERING

- [1] **Reset / Prog knapp**
Med denne knappen kan du aktivere basis konfigurasjon av motorkontrolleren.
- [2] **Valg av knapp funksjon**
Valg av den lokale knapp funksjonen og type sluttprodukt:
 - Screen funksjon (SCR)
 - Persienne med EU funksjon (standard funksjon)
 - Persienne med US funksjon
 1. For å bytte mellom ulike funksjoner trykk kort på Reset / Prog knappen. Fortsett til LED i henhold til den ønskede innstillingen begynner å lyse.
 2. Lagre og gå ut
- [3] **Fabrikkinnstillinger**
- [4] **Lagre kjøre og vinklingstider**
 1. Trykk omgående når nedre endeposisjon er nådd
 2. Hold stopp inne under hele vinklingstiden
- [5] **Lagre og tilbakestill mellomstopp (IP)**
 1. Lagrer
 2. Tilbakestill
 3. Frigjør straks etter komplett runde
- [6] Symboler: manøvrering
 1. Opp
 2. Stopp
- [7] Symboler: status sluttprodukt
 1. Opp
 2. Kjørt helt inn
 3. Ned
 4. Kjørt helt ut
 5. Stopp ved ønsket posisjon
 6. Kort bevegelse opp og ned
 7. Mellomstopp (IP)

A BILDER

- [1] IB+ 4 AC Motor Controller WM 220–240 V AC, väggmonterad version
 [2] IB+ 4 AC Motor Controller DRM 220–240 V AC, DIN monterad version

B INSTALLATION

- [1] Välj lämplig placering: Plan yta med tillräcklig plats
 [2] Platsbehov för DIN-versionen
 1. Montering i skåp
 [3] Montering av IB+ 4 AC Motor Controller WM eller DRM
 [4] Beakta minimiavståndet

C KABLAGE

- [1] Verktyg till klämmor
 [2] Kabeldiagram
 [3] Kontrollera att slutprodukterna har korrekt körriktning (grupp- och lokala brytare).
 UPP: Slutprodukten går upp (C +▲)
 STOPP: Slutprodukten stannar (C +▼+▲)
 NER: Slutprodukten går ner (C +▼)
 [4] Möjliga brytare
 1. Inteo Centralis IB, Ref. 1810138
 2. Dubbel tryckknapp oförreglad
 [5] Lokal brytare
 En lokal brytare kan styra motorer från flera Motorkontroller.

D KONFIGURERING

- [1] **Reset / Prog-knapp**
 Med denna knapp kan du komma åt grundläggande funktioner i motorstyrenheten.
- [2] **Val av knappergonomi**
 Val av den lokala knappergonomin och typen av slutprodukt:
 • Screenergonomi (SCR)
 • Persienn med EU-ergonomi (standard ergonomin)
 • Persienn med US-ergonomi
 1. För att bläddra mellan olika ergonomier tryck kort på Reset / Prog -knappen. Fortsätt tills LED, enligt den önskade inställningen, börjar lysa.
 2. Spara och avsluta
- [3] **Fabriksinställningar**
- [4] **Programmera kör- och vinklingstider**
 1. Tryck omgående när nedre gränsläget är nått
 2. Håll stopp intryckt under hela vinklingstiden
 3. Släpp knappen omedelbart när rätt vinklig uppnåtts
- [5] **Lär in och kom ihåg ett mellanläge (IP)**
 1. Lagrar
 2. Kom ihåg
- [6] **Symboler: manövrering**
 1. Upp
 2. Stopp
- [7] **Symboler: solskyddets status**
 1. Upp
 2. Helt uppkört
 3. Ned
 4. Helt nedkört
 5. Stoppa vid önskat läge
 6. Kort upp- och nedrörelse
 7. Mellanstopp (IP)

BEDRADING KABLING KABLAGE

Aansluiting naar ... Tilkobling til ... Anslutning till ...	Bekabeling Kabel Kabel	Twisted pair Tvinnet par Partvinnad kabel	Max. lengte Max. avstånd Max. avstånd
Motors	Min.: 4 x 1.5 mm ² /16 AWG Max.: 4 x 2.5 mm ² /13 AWG	-	150 m
Motor Controller Extension	Min.: 2 x 0.6 mm ² /19 AWG Max.: 2 x 2.5 mm ² /13 AWG	Required	50 m
Switches	Min.: 3 x 0.6 mm ² /19 AWG Max.: 3 x 2.5 mm ² /13 AWG	Recommended	100 m
IB+ input/output	Min.: 4 x 0.6 mm ² /19 AWG Max.: 4 x 1.5 mm ² /16 AWG	Recommended	1000 m
230 V AC	Min.: 3 x 0.75 mm ² /16 AWG Max.: 3 x 2.5 mm ² /13 AWG		

DE Vor Inbetriebnahme unbedingt die Sicherheitsanweisungen in dieser Anleitung beachten. Die Haftung von SOMFY für Mängel und Schäden ist ausgeschlossen, wenn diese auf Nichtbeachten der Gebrauchsanweisung (falsche Installation, Fehlbedienung, etc.) beruhen. Errichten, Prüfen und Inbetriebsetzen der Anlage darf nur von einer Fachkraft (lt. VDE 0100) durchgeführt werden! Schalten Sie alle zu montierenden Anschlussleitungen spannungslos! Treffen Sie Vorkehrungen gegen unbeabsichtigtes Einschalten!

DK Før installationen påbegyndes, skal denne vejledning læses, og anvisningerne følges. Fejl på installationen kan medføre alvorlig personskade. Produktet skal monteres af en autoriseret elektriker. Somfy's ansvar for mangler og skader, bortfalder hvis anvisningerne i denne installationsvejledning ikke følges. Gem denne vejledning til fremtidigt brug.

FI Ennen asennusta, ole hyvä ja lue ja seuraa näitä ohjeita. Virheellinen asennus voi aiheuttaa vakavia vaurioita. Tuotteen tulee asentaa valtuutettu sähköasentaja. SOMFYn vastuu virheistä ja vaurioista poistuu, jos ne ovat aiheutuneet ohjeiden vastaisesta toiminnasta. Säilytä nämä ohjeet.

FR Avant la mise en œuvre, veuillez lire et suivre les instructions de sécurité ci-jointes. Une mauvaise installation peut conduire à de graves blessures. Le produit doit être installé par un électricien qualifié. SOMFY ne peut être tenue responsable des vices et des dommages occasionnés par un non respect de ces instructions. Conservez ces instructions pour toute intervention sur le produit.

GB Before installation, please read and follow these instructions. An incorrect installation could lead to serious injury. The product must be installed by a qualified electrician. SOMFY's liability for defects and damages is excluded if they were caused by disregard of the instructions. Keep these instructions for future reference.

IT Prima dell'installazione leggere attentamente queste istruzioni. Un'installazione non corretta può causare gravi ferite. L'installazione deve essere eseguita da un elettricista qualificato. SOMFY non può essere ritenuta responsabile per difetti o danneggiamenti causati dal mancato rispetto di queste istruzioni. Conservare queste istruzioni.

NL Lees voor het installeren eerst deze handleiding. Een onjuiste installatie kan de apparatuur ernstig beschadigen. Dit product mag alleen door een deskundige aangesloten worden. De SOMFY garantie is niet van toepassing als de aanwijzingen in deze handleiding genegeerd worden. Bewaar dit document voor later gebruik.

NO Før installasjon, les disse instruksjer. Feil installasjon kan føre til alvorlig skade. Installasjonen skal utføres av autorisert installatør. SOMFY's ansvar for skader bortfaller hvis disse instruksjoner ikke følges. Behold instruksjonene for fremtidige referanser.

SE Före installation, läs noggrant igenom denna manual och följ sedan instruktionerna. En felaktig installation kan medföra livsfara. Produkten skall installeras av behörig elektriker. SOMFY's åtaganden gäller ej om installation inte utförts enligt instruktionerna. Spara manualen för framtida bruk.

CHARACTERISTICS: animeo IB+ 4 AC MOTOR CONTROLLER

4 AC Motor Controller	WM Ref. 1860049	DRM Ref. 1860081
Supply voltage	220-240 V AC / 50/60 Hz	220-240 V AC / 50/60 Hz
Stand-by power	> 0,5 W	> 0,5 W
Max. motor current consumption	4 x 3,0 A, cos φ = 0,95	4 x 3,0 A, cos φ = 0,95
Supply voltage of group control input	SELV, 16 V DC =	SELV, 16 V DC =
Supply voltage of local push buttons	SELV, 16 V DC =	SELV, 16 V DC =
Terminals	Spring connectors	Spring connectors
Running time per output (relay contact)	Max. 5 minutes	Max. 5 minutes
Fuse per output	4 x F 3,15 AH	4 x F 3,15 AH
Operating temperature	0 °C to 45 °C	0 °C to 45 °C
Relative humidity	85 %	85 %
Material of housing	CC-ABS polycarbonate	CC-ABS polycarbonate
Housing dimensions	180 x 255 x 63 mm	90 x 210 x 63 mm (12 TE)
Degree of protection	IP 20	IP 20
Protection class	II, corresponding to the installation	II, corresponding to the installation
Conformity	CE by EN 60730-1	CE by EN 60730-1

The Motor Controller is an electronic operated, independently mounted control.

Looped-through PE-connection

Type 1 action

Pollution degree: 2

Rated impulse voltage: 4 kV

Temperature of the ball hardness test: 75 °C

Der Motor Controller ist ein elektronisch betätigtes, unabhängiger montiertes Regel- und Steuergerät.

Durchgeschleifter Schutzleiteranschluss

Wirkungsweise: Typ 1

Verschmutzungsgrad: 2

Bemessungs-Stoßspannung: 4 kV

Temperatur der Kugeldruckprüfung: 75 °C

AUSTRIA
SOMFY GesmbH
www.somfy.at
Tel.: (43) 662 62 53 08

AUSTRALIA
SOMFY Pty Limited
www.somfy.com.au
Tel.: (61) 2 9638 0744

BELGIUM
SOMFY NV SA
www.somfy.be
Tel.: (32) 2 712 0770

BRASIL
SOMFY BRASIL Ltda
www.somfy.com.br
Tel.: (55-11) 6161 6613

CANADA
SOMFY ULC
www.somfy.com
Tel.: (1) 905 564 6445

PR CHINA
SOMFY China Co Ltd.
www.somfy.com.ch
Tel.: (86-21) 6280 9660

CHINA
SOMFY Shanghai
www.somfy.com.ch
Tel.: (86) 25 34 55 40

CYPRUS
SOMFY Middle East Co. Ltd.
www.somfy.com
Tel.: (357) 25 34 55 40

CZECH REPUBLIC
SOMFY Spol s.r.o
www.somfy.cz
Tel.: (420) 296 37 24 86-7

DENMARK
SOMFY Nordic AB
www.somfy.dk
Tel.: (45) 65 32 57 93

FINLAND
SOMFY Nordic AB
www.somfy.fi
Tel.: (358) 9 57 130 230

FRANCE
SOMFY France
www.somfy.fr
Tel.: (33) 4 50 96 70 96

GERMANY
SOMFY GmbH
www.somfy.de
Tel.: (49) 74 72 93 00

GREECE
SOMFY Hellas SA
www.somfy.com
Tel.: (30) 210 614 67 68

HONG KONG
SOMFY Co. Ltd.
www.somfy.com
Tel.: (852) 2523 63 39

HUNGARY
SOMFY Kft
www.somfy.hu
Tel.: (36) 1814 5120

INDIA
SOMFY India Private Limited
www.somfy.co.in
Tel.: (91) 11 51659176

ISRAEL
SISA HOME AUTOMATION LTD
www.somfy.com
Tel.: (972) 952 55 54

ITALY
SOMFY Italia S.R.L
www.somfy.it
Tel.: (39) 02 48 47 181

JAPAN
SOMFY K.K
www.somfy.co.jp
Tel.: (81) 45 475 07 32

KOREA
SOMFY JOO
www.somfy.co.kr
Tel.: (82) 2 594 4331

KUWAIT
SOMFY Kuwait
www.somfy.com
Tel.: (965) 53 39 592

LEBANON
SOMFY Lebanon
www.somfy.com
Tel.: (961) 1 391 224

MEXICO
SOMFY MEXICO SA de CD
www.somfy.com.mx
Tel.: (11) 525 576 3421

NETHERLANDS
SOMFY Nederland B.V
www.somfy.nl
Tel.: (31) 23 55 44 900

NORWAY
SOMFY Nordic AB
www.somfy.no
Tel.: (47) 41 57 66 39

POLAND
SOMFY SP Z.O.O
www.somfy.pl
Tel.: (48) 22 50 95 300

PORTUGAL
SOMFY Portugal
www.somfy.com
Tel.: (351) 229 396 840

RUSSIA
SOMFY LLC
www.somfy.com
Tel.: (7) 095 3 60 41 86

SINGAPORE
SOMFY PTE LTD
www.somfy.com.sg
Tel.: (65) 638 33 855

SPAIN
SOMFY Espana SA
www.somfy.com
Tel.: (34) 93 480 09 00

SWEDEN
SOMFY Nordic AB
www.somfy.se
Tel.: (46) 40 165 900

SWITZERLAND
SOMFY AG
www.somfy.ch
Tel.: (41) 18 38 40 30

TAIWAN
**SOMFY Development
Taiwan Branch**
www.somfy.com.tw
Tel.: (8862) 8509 8934

UNITED KINGDOM
SOMFY Ltd.
www.somfy.co.uk
Tel.: (44) 113 391 3030

USA
SOMFY Systems Inc.
www.somfysystems.com
Tel.: (1) 609 395 1300