

Freevia 600

Руководство по установке и
использованию



HOME
MOTION BY

somfy®

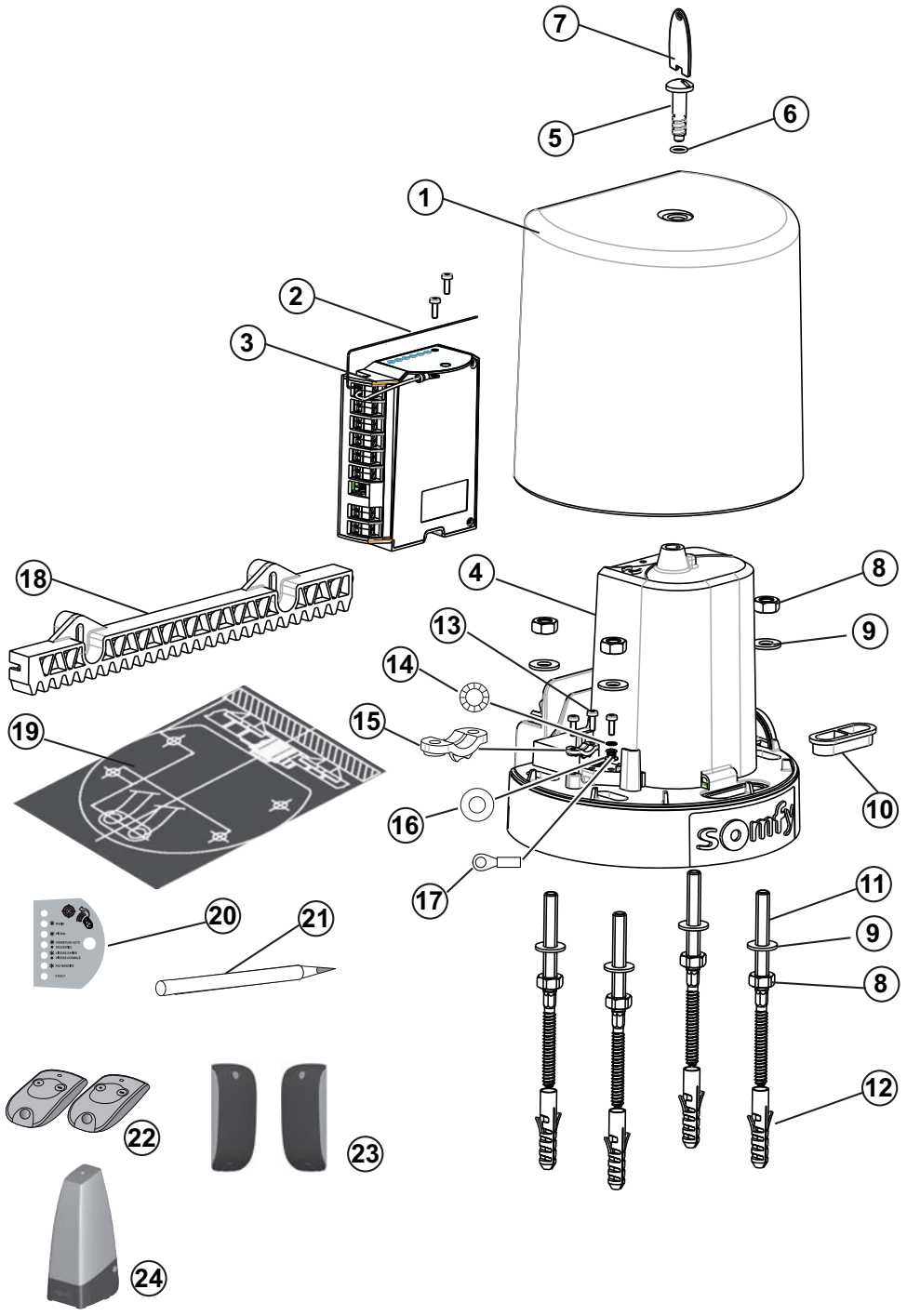

СОДЕРЖАНИЕ

ДОБРО ПОЖАЛОВАТЬ!	2
Что такое Somfy?	2
Техническая поддержка	2
УКАЗАНИЯ ПО МЕРАМ БЕЗОПАСНОСТИ	2
ОПИСАНИЕ ИЗДЕЛИЯ	3
Состав комплекта	3
Размеры и максимальная масса ворот	4
Габариты привода	4
Детектор освещения обстановки	4
Общий вид установки	5
Технические характеристики	5
ПРЕДВАРИТЕЛЬНЫЕ ОПЕРАЦИИ	6
1. ПОДГОТОВКА ФУНДАМЕНТОВ	8
2. КРЕПЛЕНИЕ	9
3. ЭЛЕКТРИЧЕСКИЕ ПОДКЛЮЧЕНИЯ	12
4. БЫСТРЫЙ ПУСК В ЭКСПЛУАТАЦИЮ	14
5. УСТАНОВКА КОЖУХА	15
ПРИМЕНЕНИЕ	16
Работа в последовательном режиме	16
Работа в автоматическом режиме	17
Работа в режиме высокой скорости	17
Работа системы обнаружения препятствия	17
Работа системы освещения зоны	17
Работа пультов дистанционного управления или 3-клавишных пультов управления	18
Разблокировка/блокировка привода	18
УСОВЕРШЕНСТВОВАННОЕ ПРОГРАММИРОВАНИЕ	19
Выбор клавиш 2- или 4-клавишного пульта дистанционного управления	19
Введение в память 2- или 4-клавишного пульта дистанционного управления	19
Введение в память 3-клавишного пульта дистанционного управления	19
Активация системы открывания для пешехода	20
Активация режима АВТОМАТИЧЕСКОЕ ЗАКРЫВАНИЕ	20
Активация режима ВЫСОКАЯ СКОРОСТЬ	21
АКСЕССУАРЫ	22
ПОИСК НЕИСПРАВНОСТЕЙ	29

ДОБРО ПОЖАЛОВАТЬ!

Благодарим Вас за выбор оборудования Somfy. Это оборудование разработано, изготовлено и выпущено на рынок фирмой Somfy по системе управления качеством, соответствующей стандарту ISO 9001.

Что такое Somfy?

Компания Somfy разрабатывает, производит и продает системы автоматики для проемов жилых домов. Системы сигнализации, системы привода для штор, оконных ставень, гаражных и въездных ворот – все изделия Somfy отвечают вашим запросам в области безопасности, комфорта и повседневной экономии времени.

В компании Somfy повышение качества изделий является непрерывным процессом совершенствования. Реноме компании Somfy во всем мире основано на надежности ее изделий и является синонимом инноваций и владения передовыми технологиями.

Это изделие полностью соответствует основным положениям и требованиям по безопасности, предписываемым директивой в соответствии с базовым стандартом EN 60335-2-103 и ГОСТ-Р.

Техническая поддержка

Хорошо знать вас, выслушивать вас, удовлетворять ваши потребности – таков стиль работы Somfy. По вопросам, касающимся выбора, покупки или установки систем Somfy, обратитесь за советом в магазин бытовой техники.

Адрес в Интернете: www.somfy.com

УКАЗАНИЯ ПО МЕРАМ БЕЗОПАСНОСТИ

Перед установкой привода полностью и внимательно прочтите настоящее руководство. В точности выполняйте каждое из приведенных указаний и сохраняйте настоящую инструкцию так же долго, как и само изделие.

При несоблюдении этих указаний по установке возможен риск получения тяжелых телесных повреждений и нанесения материального ущерба. Компания Somfy не может нести ответственности за такие последствия.

Это устройство не предназначено для использования людьми (включая детей) с ограниченными сенсорными и умственными способностями или людьми, не имеющими достаточного опыта или знаний, за исключением тех людей, которые были предварительно проинформированы об обслуживании и правилах использования этого устройства через посредника в лице человека, ответственного за их безопасность.

Не позволяйте детям играть со стационарными пультами управления.

Храните пульты дистанционного управления в месте, недоступном для детей.

Если Вы используете переключатель без блокировки***, убедитесь, что другие лица находятся на удалении.

Часто проверяйте установку, чтобы выявить неправильную балансировку ворот или признаки износа. Не используйте привод, если необходим его ремонт или настройка.

Отключайте привод от электропитания на время выполнения очистки или других операций технического обслуживания.

Перед установкой привода убедитесь в том, что механика ведомой части ворот находится в исправном состоянии, что ворота правильно уравновешены и нормально открываются и закрываются.

Убедитесь, что нет опасности столкновения ведомых частей ворот и близлежащих неподвижных частей (раздавливание, разрезание, заклинивание).

Во время движения ворот постоянно держите их в поле видимости.

Всякий не блокируемый выключатель*** должен быть установлен в зоне прямого наблюдения за

ведомой частью, но вдали от подвижных частей. Его следует размещать на высоте не менее 1,5 м в недоступном для посторонних людей месте, кроме случаев, когда он действует от ключа. Во время его использования убедитесь, что другие лица находятся на удалении.

Предусмотрите свободную зону на расстоянии 500 мм у оконечности ворот в их полностью открытом положении.

После установки убедитесь, что механизм правильно настроен, что система защиты и каждое устройство ручного механического отключения действуют нормально.



Не выбрасывайте ваш сломанный прибор или изношенные элементы питания вместе с бытовыми отходами. На ответственности потребителя лежит сдача всех отходов электронного и электрического оборудования на специальные пункты сбора для их утилизации.

ОПИСАНИЕ ИЗДЕЛИЯ

Этот привод предназначен для сдвижных ворот индивидуальных домов.

Состав комплекта

Поз.	Наименование	Количество
1	Кожух	1
2	Антенна	1
3	Электронный блок	1
4	Привод	1
5	Винт крепления кожуха	1
6	Уплотнительное кольцо 9x2	1
7	Ключ	1
8	Оцинкованная гайка M10	8
9	Оцинкованная средняя плоская шайба 10,5x22x2	8
10	Кабельный ввод	1
11	Анкерные шпильки с 2 резьбовыми частями M10x15	4
12	Закладная деталь крепления 12x60 S12	4
13	Оцинкованный саморезный винт TCB M4x12	3
14	Зубчатая шайба AZ4	1
15	Кабельный зажим	1
16	Средняя плоская шайба M4x10	1
17	Круглый изолированный вывод D4	1
18	Зубчатая рейка 33 см	12
19	Вырезаемый установочный шаблон (отпечатан на картоне)	1
20	Этикетка электронного блока	1
21	Карандаш	1
22	Пульт дистанционного управления Keytis NS 2 RTS	2
23	Комплект фотоэлементов	1
24	Оранжевый проблесковый маячок	1

Компания SOMFY заявляет, что настоящее изделие соответствует основным требованиям и действующим положениям директивы 1999/5/ЕС. Декларация соответствия доступна в Интернете по адресу: www.somfy.com/se. Изделие допущено к применению на территории Европейского союза, Швейцарии и Стран-участниц Таможенного Союза.

*** пример: домофон, замковый выключатель, кодовая панель и т. п.



Детектор освещения обстановки

Электронный блок привода оснащен детектором освещения обстановки, который обнаруживает присутствие или отсутствие кожуха, что позволяет войти в режим настройки, только когда кожух снят. Если кожух присутствует, привод переходит в режим ожидания.



Размеры и максимальная масса ворот

Максим. масса (P)	600 кг
Максим. высота [H]	2 м
Максим. ширина (L)	8 м

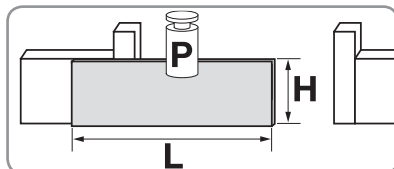

! В зависимости от массы ваших ворот и от выбранной скорости открывания, для ограничения силы удара рекомендуется установка по всей высоте торца полотна ворот резиновой защитной накладки:

Масса ворот	Нормальная скорость (16 с)	Высокая скорость (11 с)
от 0 до 100 кг	/	/
от 100 до 200 кг		Резиновая накладка
от 200 до 300 кг	Резиновая накладка	
от 300 до 400 кг		
от 400 до 600 кг		

Габариты привода, мм

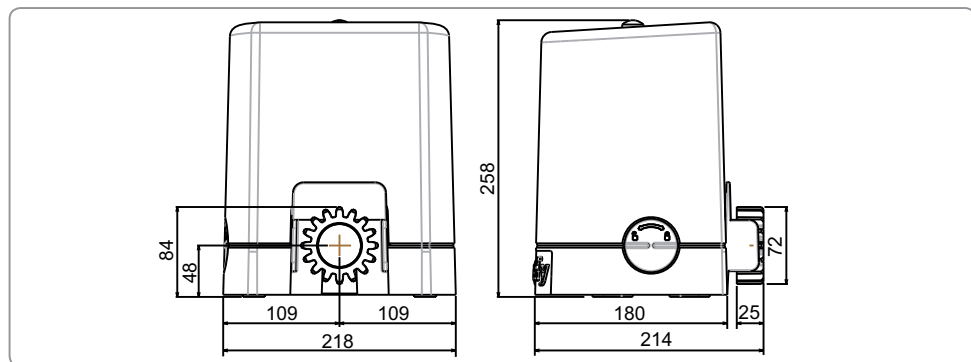

Общий вид установки

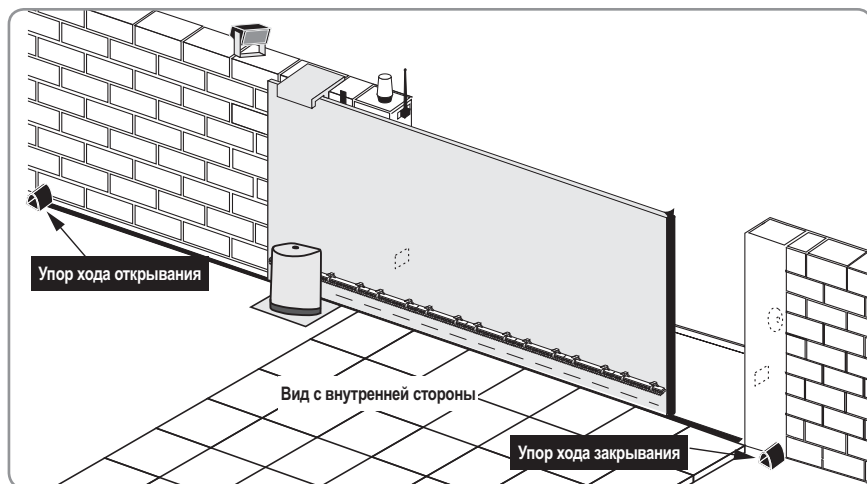

Технические характеристики

Напряжение питания	230 В~	
Тип привода	24 В постоянного тока	
Мощность привода	150 Вт	
Максимальная потребляемая мощность (с освещением зоны)	600 Вт	
Потребление энергии в режиме ожидания	4,5 Вт	
Среднее число циклов работы в день	20 циклов/день	
Скорость открывания*		
	Нормальная	3 м за 16 с, вне зоны замедления (20 см)
	Высокая	3 м за 11 с, вне зоны замедления (20 см)
Диапазон рабочих температур	от - 20°C до + 60°C	
Тепловая защита	Да	
Класс защиты	IP 44	
Встроенный радиочастотный приемник	Да	
Пульты дистанционного управления:		
Частота радиоволн	433,42 МГц	
Дальность зоны действия	~50 м	
Количество запоминаемых каналов	16	
Возможные подключения:		
Выход для оранжевого проблескового маячка	24 В – 10 Вт	
Выход освещения зоны, питаемый контакт	500 Вт не более (при напряжении 230 В~)	
Выход питания вспомогательного оборудования	24 В – 15 Вт не более, только при напряжении 230 В	
Вход аккумуляторной батареи аварийного питания	Да	
Входное отверстие для фотоэлементов	Да (ШИНА)	
Вход управления от устройства типа механического контакта	Да, только при напряжении 230 В	

* Время открывания изменяется в зависимости от характеристик ворот.

ПРЕДВАРИТЕЛЬНЫЕ ОПЕРАЦИИ

Проверки, выполняемые перед установкой

► Проверка ваших ворот

Ваши ворота должны быть в исправном состоянии: убедитесь, что конструкция ворот пригодна для установки привода и что она соответствует стандартам.

Ваши ворота должны сохранять горизонтальное положение на протяжении всего хода и открываться и закрываться вручную без заеданий. Убедитесь, что направляющая ворот на грунте прямолинейна и что на ней нет элементов, которые могут цепляться за ворота и мешать их нормальному движению.

► Типы ворот, пригодных для установки привода

Ваш привод может быть приспособлен ко всем типам сдвижных ворот (пластмассовым, деревянным, металлическим...).



Для полотна ворот, набранного из стержней, отстоящих друг от друга более чем на 50 мм, обязательна установка решетки с ячейками 40 x 40 мм на всей длине ворот. Таким образом Вы предотвращаете всякую опасность заклинивания (см. позицию "С" напротив).

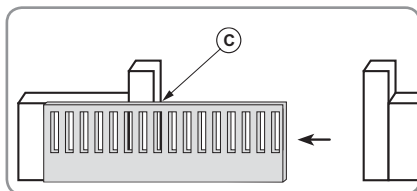

► Наличие упоров ворот

Ворота должны останавливаться упорами, надежно закрепленными на грунте, чтобы ход ворот был ограничен как при открывании, так и при закрывании.

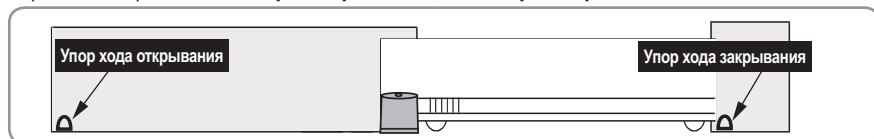

Необходимый инструмент

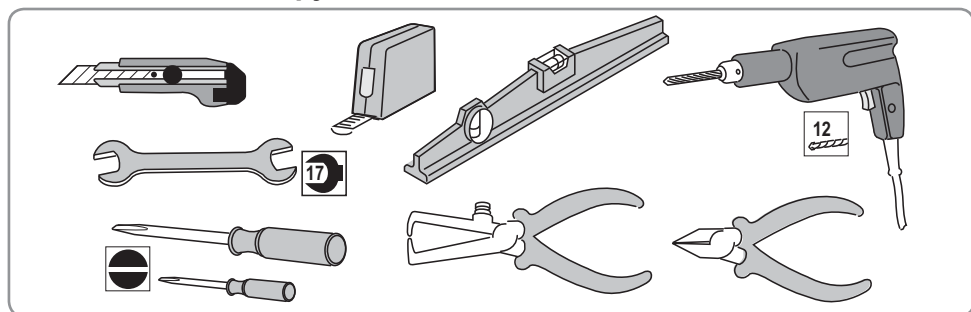

Подготовка электрооборудования (только при напряжении 230 В)

Для установки привода на ваши ворота:

- Устройте ввод электропитания напряжением 230 В как можно ближе к месту установки привода.
- Предусмотрите гофрированную оболочку Ø 25 мм для заглубленной в грунт прокладки кабелей. Если нельзя сделать траншею, используйте кабельный короб, способный выдерживать проезд автомобилей.

► Сетевое электропитание (только напряжением 230 В)

Для обеспечения работоспособности электронного блока привода он должен получать электропитание напряжением 230 В – 50 Гц через гибкий кабель сечением 1,5 мм².

Линия электропитания должна:

- Быть предназначена исключительно для привода.
- Снабжена защитой:
 - плавким предохранителем или калиброванным автоматом защиты на 10 А,
 - устройством дифференциальной защиты (30 мА).
- быть установлена согласно действующим в соответствующей стране стандартам электробезопасности.

Должно быть предусмотрено устройство для всеполюсного отключения электропитания:

- либо в виде кабеля электропитания с разъемом,
- либо в виде размыкателя, обеспечивающего расстояние между разомкнутыми контактами не менее 3 мм на каждом полюсе (по стандарту EN 60335-1).

Рекомендуется установка громоотвода (максимальное остаточное напряжение 2 кВ).

► Фотоэлементы

Фотоэлементы обязательны для работы привода в автоматическом режиме и для ворот, выходящих на места общественного пользования.

- Электропроводка фотоэлементов (см. стр. 23)

Для электропроводки фотоэлементов предусмотрите линию в защитной оболочке между двумя столбами ворот. Для пропуска оболочек выполните сверления на обоих оконечностях основания ворот. Фотоэлементы должны быть соединены с электронной схемой привода кабелем сечением 2х0,75 мм². Провода электропитания должны подводиться к фотоэлементам снизу.

- Расположение фотоэлементов (см. стр. 22).

► Оранжевый проблесковый маячок

Установка оранжевого проблескового маячка рекомендуется для работы привода в автоматическом режиме и для ворот, выходящих на места общественного пользования.

- Электропроводка оранжевого проблескового маячка (см. стр. 26)

Предусмотрите прокладку кабеля для установки оранжевого проблескового маячка. Оранжевый проблесковый маячок должен быть соединен с электронной схемой привода кабелем сечением 2х0,75 мм².

- Расположение оранжевого проблескового маячка (см. стр. 25)

Указания по мерам безопасности

Указания по мерам безопасности должны выполняться в течение всего времени установки оборудования:

- Снимите украшения (браслет, цепочку и т. п.) на время установки.
- При выполнении операций сверления или сварки надевайте защитные очки и соответствующую защитную одежду.
- Используйте соответствующие инструменты, указанные на стр. 6.
- Осторожно обращайтесь с системой привода для предотвращения травм.
- Не подключайте привод к сети электропитания или к аккумуляторной батарее резервного питания (в опции) до завершения всего процесса установки оборудования.
- Ни в коем случае не применяйте высоконапорные моечные установки.

1. ПОДГОТОВКА ФУНДАМЕНТОВ

Этапы

- Установка на место привода
- Установка упоров
- Фундаменты

► Установка на место привода

Расположение по горизонтали

Проследите за тем, чтобы привод всегда находился в пределах полотна ворот, как при открывании, так и при закрывании.

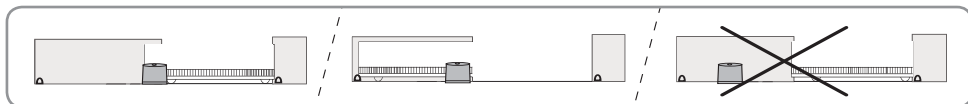

Расположение по вертикали

Проследите за тем, чтобы привод слегка приподнят (более 20 мм) над грунтом.

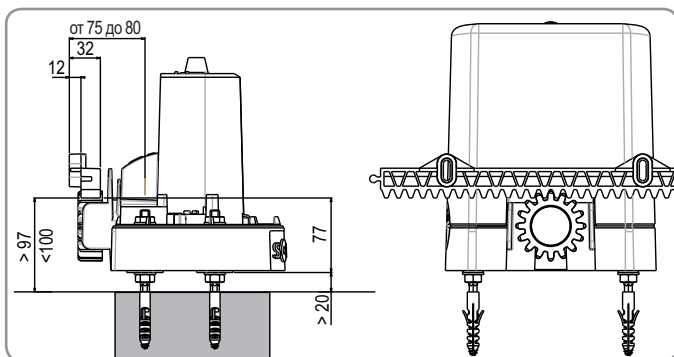

► Установка упоров

Ворота должны останавливаться упорами, надежно закрепленными в грунте, которые ограничивают их ход.

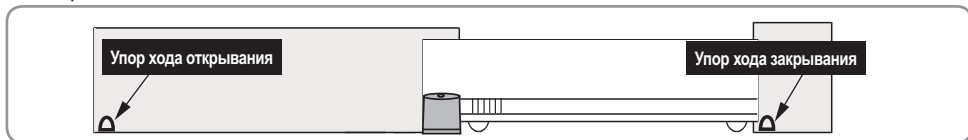

► Фундаменты

Анкерные шпильки привода должны быть надежно закреплены в грунте.

Тип и размеры фундамента зависят от вида грунта.

Предусмотрите прокладку кабеля электропитания в соответствии с действующими стандартами электробезопасности соответствующей страны.

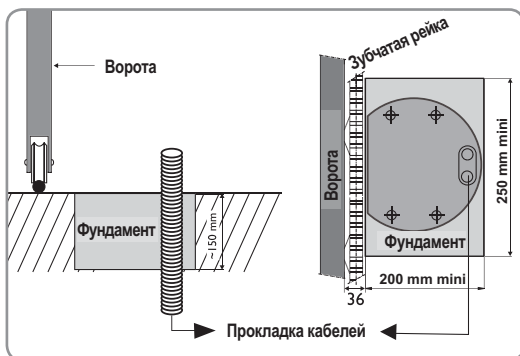

2. КРЕПЛЕНИЕ

Этапы

- Установка шпилек крепления
- Крепление привода
- Установка зубчатой рейки
- Регулировка механических узлов

► Установка шпилек крепления

- [1]. Расположите установочный шаблон (19) на грунте и просверлите 4 отверстия сверлом (\varnothing 12 мм), соответствующим виду грунта.
- [2]. Вставьте в отверстия закладные детали крепления (12). Заверните анкерные шпильки (11).



Слегка смажьте анкерные шпильки, прежде чем заворачивать их в закладные детали крепления.

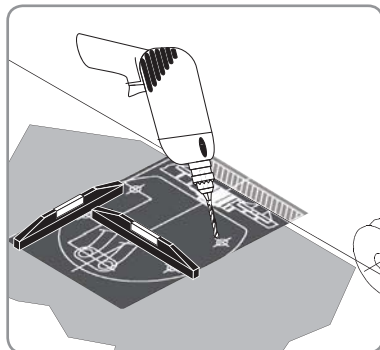

► Крепление привода

- [1]. Наверните 4 гайки (8) и добавьте 4 шайбы (9).
- [2]. Снимите кожух (1) привода (4).
- [3]. Установите привод на анкерные шпильки: проследите за тем, чтобы фланец (основание привода) находился на высоте не более 25 мм от грунта. Рекомендуемое расстояние находится в интервале 20–25 мм.

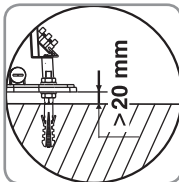

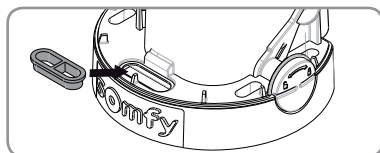
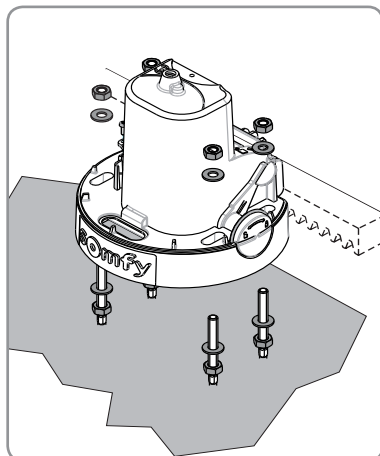

С помощью пузырькового уровня убедитесь, что привод располагается горизонтально.

- [4]. После установки привода на нужной высоте закрепите его с помощью шайб (9) и 4 гаек (8), накрученных на анкерные шпильки.
- [5]. Установите предварительно просверленный кабельный ввод (10) в предусмотренный для кабеля электропитания проем.

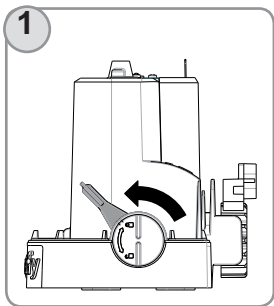
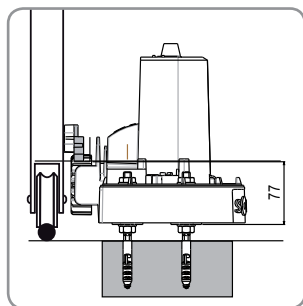

► Установка зубчатой рейки



[1]. Убедитесь, что привод действительно разблокирован, рукоятка в положении .

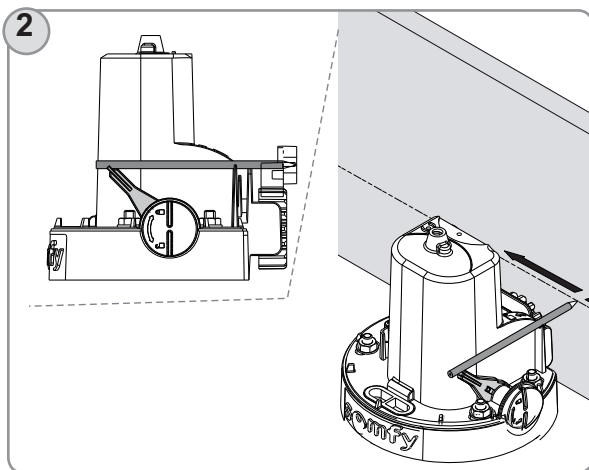

[2]. Используйте поставляемый карандаш (21), чтобы отметить положение зубчатой рейки. Одной рукой удерживайте карандаш в предусмотренных для него выемках на приводе. Другой рукой сдвигайте ворота, чтобы прочертить линию на высоте установки зубчатой рейки.

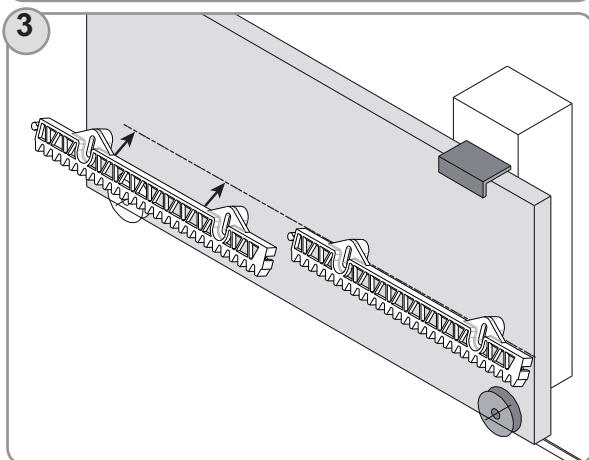

[3]. Закрепите первый элемент зубчатой рейки (18), установив ее верхнюю кромку на уровне нанесенной карандашом черты. Закрепите таким же образом другие элементы зубчатой рейки. Используйте винты (головка СНс) \varnothing 6 мм в зависимости от материала ворот (металл, древесина).

Вы можете установить до 8 м зубчатой рейки (комплект из 3 элементов зубчатой рейки длиной 33 см, катал. номер: 2400 501).

► Регулировка механических узлов

Убедитесь, что:

- привод находится на правильном уровне,
- ворота нормально сдвигаются: ворота должны двигаться без значительных усилий на всем протяжении хода,
- шестерня должна нормально зацепляться с зубчатой рейкой на всем протяжении хода ворот,
- зазор между шестерней и зубчатой рейкой существенно не изменяется на протяжении всего хода ворот.

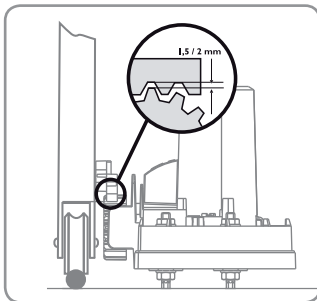

Если эти условия не выполняются:

- [1]. Отрегулируйте положение привода по высоте и по горизонтальности с помощью 4 гаек (8), находящихся под приводом.
- [2]. При необходимости отрегулируйте положение зубчатой рейки и затяните гайки крепления привода.
- [3]. Закройте ворота.

- [4.] Заблокируйте привод.

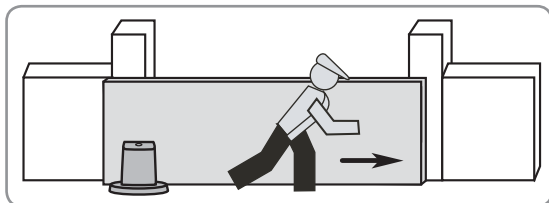

Запрещено блокировать привод, когда ворота находятся в движении.

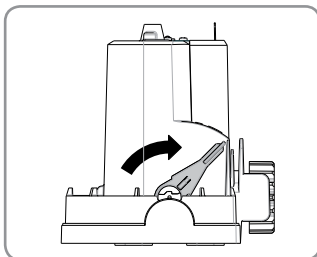

3. ЭЛЕКТРИЧЕСКИЕ ПОДКЛЮЧЕНИЯ

Этапы

- Подключение привода
- Подключение электропитания
- Подключение устройств безопасности
- Подключение к сети

► Подключение привода к электронному блоку

 **Привод и электронный блок должны быть подключены друг к другу до подключения электронного блока к сети.**

 **Привод всегда подключен к выводам 9 и 10 (зеленая этикетка M1 электронного блока привода).**

Заводская электропроводка привода (4) и электронного блока (3) выполнена для установки привода на левой стороне ворот.

Для изменения направления вращения привода поменяйте местами провода, присоединенные к выводам 9 и 10.

Привод слева

Вид с внутренней стороны

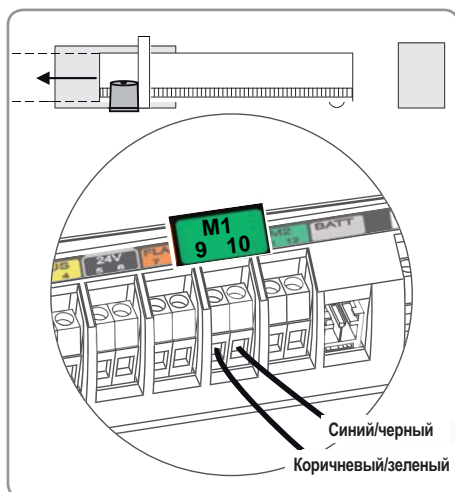

Привод справа

Вид с внутренней стороны

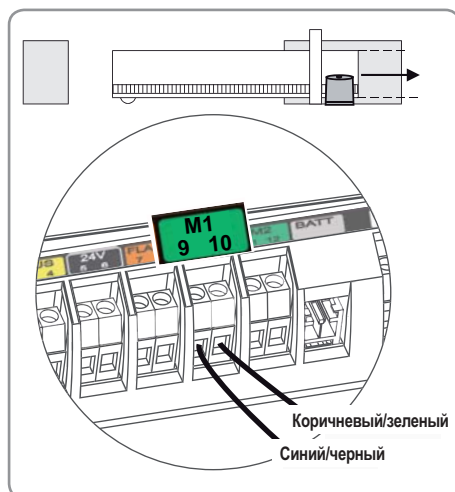

► Подключение электропитания



Для обеспечения вашей безопасности эти операции должны выполняться при отключенном напряжении.

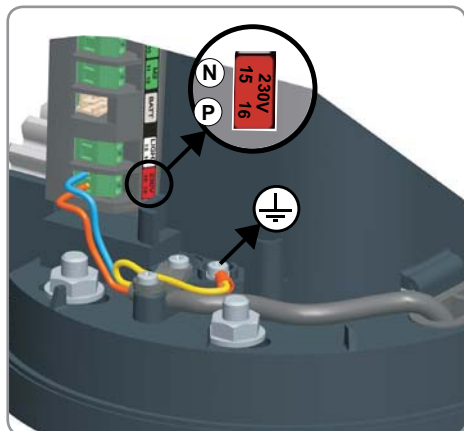
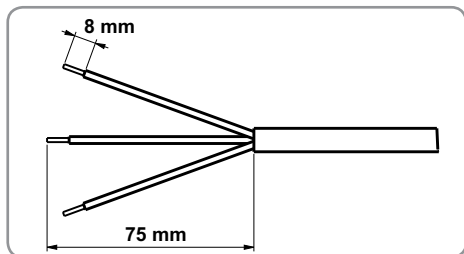

- [1]. Оголите концы проводов кабеля электропитания (3 провода одинаковой длины).
- [2]. Присоедините провод заземления. Провод заземления (зеленый/желтый) и поставляемый изолированный вывод (17) должны использоваться для некоторых принадлежностей (освещение на 230 В класса I).
- [3]. Присоедините фазу Р и нейтраль N к выводам 15 и 16 электронного блока (красная этикетка 230 В). Проверьте надежность крепления проводов, слегка потянув за них.

		Вывод
Синий провод	N	15
Провод красный/ коричневый/черный	P	16
Желто-зеленый провод		



Обязательно соблюдайте расцветку проводов.

► Подключение устройств безопасности

Фотоэлементы См. стр. 23

Фотоэлементы должны быть обязательно установлены и подключены до пуска в работу привода.

Оранжевый проблесковый маячок См. стр. 26

4. БЫСТРЫЙ ПУСК В ЭКСПЛУАТАЦИЮ

Этапы

- Представление пультов дистанционного управления
- Наклейка этикетки электронного блока
- Подача напряжения на установку
- Программирование хода ворот

► Представление пультов дистанционного управления

Поставляемые в комплекте пульты дистанционного управления (Keytis NS 2 RTS) уже внесены в память. Клавиша 1  пультов дистанционного управления включает полное открывание ворот.

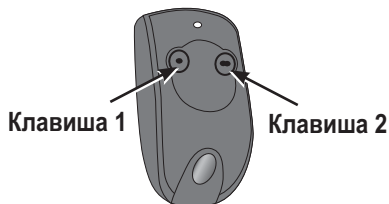

► Наклейка этикетки электронного блока

Наклейте этикетку (20) на электронный блок (3) привода.

► Подача напряжения на установку

Подайте напряжение на установку.

Сигнальная лампа СТАТУС на электронном блоке мигает (2 импульса), указывая, что привод находится под напряжением и ожидает настройки.



Если сигнальная лампа СТАТУС остается погашенной, см. стр. 29.

► Программирование хода ворот

Электроника привода автоматически запоминает:

- Крутящий момент двигателя, необходимый для нормальной работы по приведению в движение ворот. Это хранящееся в памяти значение позволяет впоследствии обнаруживать всякую ненормальную нагрузку на приводе.
- Необходимые для полного открывания и закрывания ворот длины хода с определением мест расположения упоров.

Во время программирования располагайтесь на нормальном расстоянии от ворот и выполните следующие этапы:

Нажмите клавишу 1  пульта дистанционного управления, чтобы запустить ПОЛНОЕ движение открывания/закрывания ворот. Сигнальная лампа СТАТУС  электронного блока ДОЛЖНА СВЕТИТЬСЯ ПОСТОЯННЫМ СВЕТОМ.

Если сигнальная лампа СТАТУС  мигает, см. раздел помощи в устранении неисправностей на стр. 29.

Движения ворот не должны прерываться (полное открывание/закрывание).

Если они прерываются, программирование автоматически возобновится при очередной подаче команды на открывание.

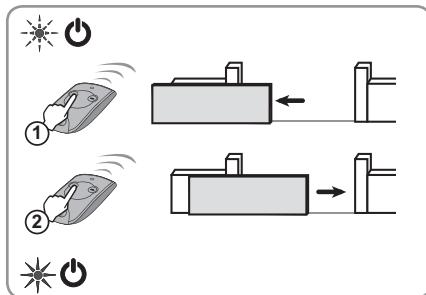

5. УСТАНОВКА КОЖУХА

Убедитесь, что привод заблокирован.

- [1]. Установите кожух на фланец (основание) привода.
- [2]. Установите на место прокладку (6), чтобы обеспечить герметичность привода, и винт крепления кожуха (5).
- [3]. Закрепите кожух винтом с помощью поставляемого ключа (7).

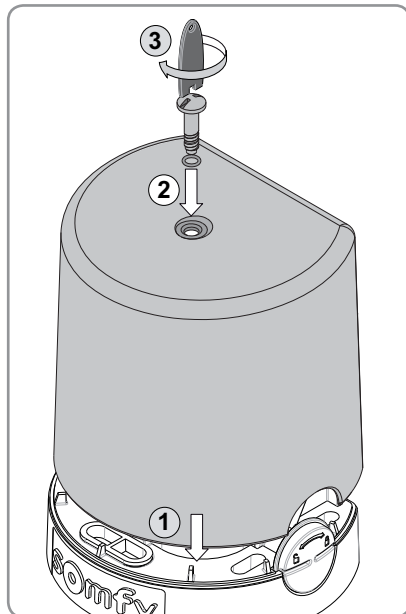

ВАШ ПРИВОД ГОТОВ К РАБОТЕ.

По умолчанию он работает только в последовательном режиме и только на полное открывание с нормальной скоростью.

ПРИМЕНЕНИЕ

Работа в последовательном режиме

Все внесенные в память 2- или 4-клавишные пульты дистанционного управления имеют одинаковый режим работы.

Последовательными нажатиями одной и той же кнопки пульта управления обеспечиваются следующие состояния работы привода: **Открытие, Остановка, Закрывание, Остановка, Открытие** и т. д.

► Полное открывание

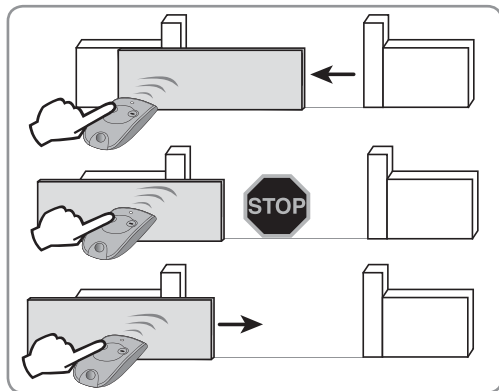

Полное открывание ворот нажатием клавиши 1.

Остановка ворот в ходе движения новым нажатием клавиши 1.

Закрывание ворот новым нажатием клавиши 1.

► Открывание для пешехода

Открывание для пешехода выполняется путем нажатия клавиши пульта дистанционного управления, которую Вы должны предварительно активировать (см. стр. 20).

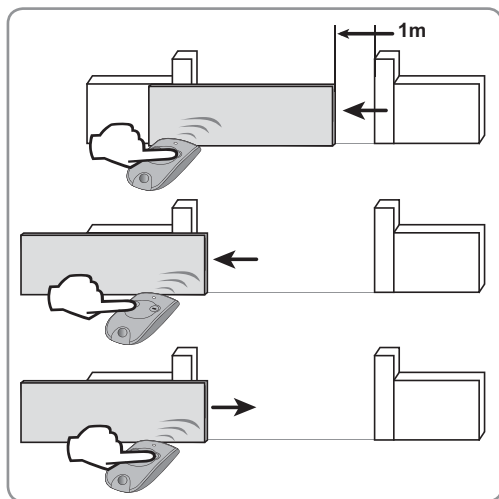

Частичное открывание ворот (примерно на 1 м) нажатием активированной клавиши.

Полное открывание ворот нажатием клавиши 1.

Закрывание ворот новым нажатием активированной клавиши .

Работа в автоматическом режиме

В автоматическом режиме закрывание ворот выполняется автоматически через 30 секунд.

► Предосторожности в применении

Для использования ваших ворот в автоматическом режиме стандарт EN 12 453 требует установки комплекта фотоэлементов (см. описание и электропроводку на стр. 22 и 23).

Компания Somfy рекомендует установку оранжевого проблескового маячка (см. описание и электропроводку на стр. 25 и 26) и системы освещения зоны (см. электропроводку на стр. 26).

► Работа в автоматическом режиме (см. стр. 20 для включения этого режима)

В автоматическом режиме ворота закрываются автоматически через 30 секунд.

В случае обнаружения препятствия во время закрывания ворота останавливаются, затем полностью открываются. Включите закрывание ворот нажатием кнопки 1.

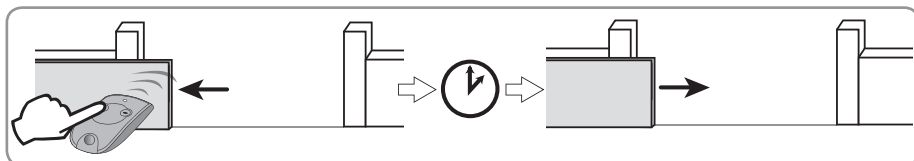

Открывание ворот нажатием клавиши 1.

Автоматическое закрывание ворот через 30 секунд.



Если Вы проходите перед фотоэлементами, ворота закрываются автоматически через 5 секунд.

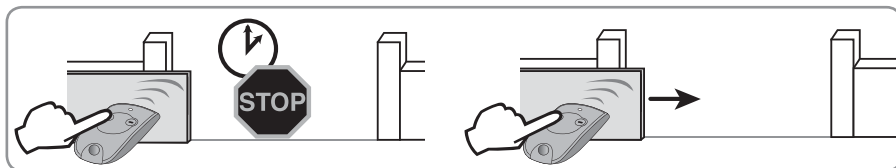

Удержание ворот в открытом положении нажатием клавиши 1.

Закрывание ворот новым нажатием клавиши 1.

Работа в режиме высокой скорости (см. стр. 21 для активации этого режима)

В режиме высокой скорости скорость открывания ворот составляет 3 м за 11 секунд вместо 3 м за 16 секунд для режима нормальной скорости.



Прежде чем активировать режим высокой скорости, ознакомьтесь с таблицей на стр. 4.

Работа системы обнаружения препятствия

Если обнаруживается препятствие:

- при открывании, ворота останавливаются и отходят немного назад,
- при закрывании, ворота останавливаются, затем полностью открываются.

Работа системы освещения зоны

Освещение зоны включается при каждом запуске в работу привода. Оно автоматически выключается через 1 минуту 30 секунд.

Работа пультов дистанционного управления или 3-клавишных пультов управления

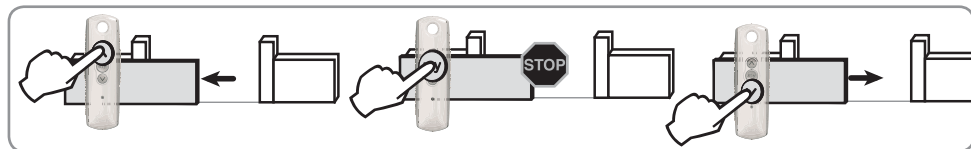

Открытие нажатием клавиши "Подъем"

Остановка нажатием средней клавиши

Закрывание клавиши "Опускание"

Примечание: Работа пультов дистанционного управления или 3-клавишных пультов управления не позволяет выполнять открывание для пешехода.

Разблокировка/блокировка привода

 Для обеспечения вашей безопасности эти операции должны выполняться при отключенном напряжении, даже во время исчезновения напряжения в сети, которое может восстановиться в любой момент.

- Всегда повторно блокируйте привод перед восстановлением электропитания. Рукоятка должна находиться в положении блокировки.
- Запрещена разблокировка или блокировка привода во время движения ворот (движения от электропривода или от руки).

При приведении привода в состояние разблокировки  ворота могут перемещаться вручную в случае нарушения электропитания.

В этом состоянии ворота совершенно свободны. Перемещайте их с осторожностью.

► Внутренняя часть

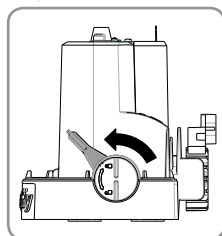

Разблокируйте привод, потянув рукоятку на себя.

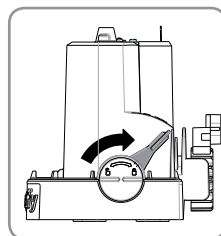

Заблокируйте привод, нажав рукоятку в сторону ворот.

► Внешняя часть

Используйте ключ, поставляемый вместе с приводом, чтобы выполнять блокировку или разблокировку привода, не снимая кожух.

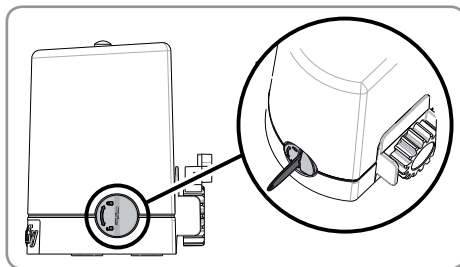

Привод разблокирован

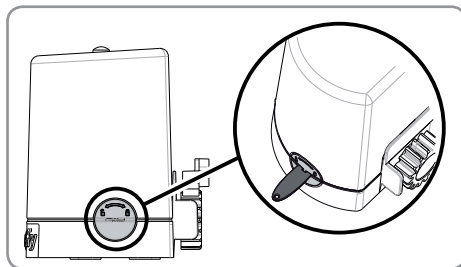

Привод заблокирован

УСОВЕРШЕНСТВОВАННОЕ ПРОГРАММИРОВАНИЕ

Примечание: Настройка параметров привода невозможна во время движения ворот.

Изменения параметра будут учтены после первого открывания ворот.

Пульт дистанционного управления должен быть положен на электронный блок для получения доступа к настройкам.

Доступ к настройкам для 3-клавишного пульта дистанционного управления невозможен.

Выбор клавиш 2- или 4-клавишного пульта дистанционного управления

Вы можете внести в память любую клавишу на пульте дистанционного управления для управления полным открыванием ворот.

Следующая клавиша, если она активирована, обеспечит включение открывание ворот для пешехода (см. стр. 20 для активации системы открывания для пешехода).

 **Клавиша 1 не может быть запрограммирована для управления открыванием для пешехода.**

Свободные клавиши или неактивированная клавиша открывания для пешехода могут быть использованы для управления другими приводами (гаражных ворот, рольставен и т. п.).

Возможные комбинации клавиш для полного открывания/открывания для пешехода на пульте дистанционного управления:

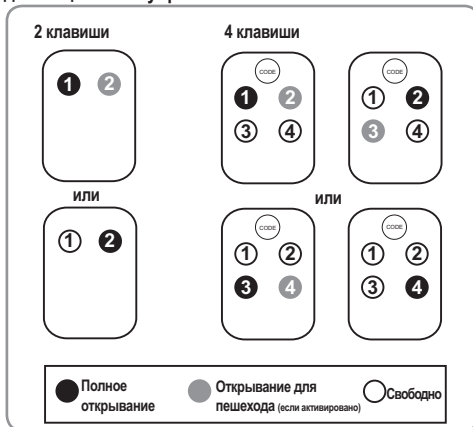

Введение в память 2- или 4-клавишного пульта дистанционного управления

- [1]. Положите пульт дистанционного управления, который нужно внести в память, на мишень.
- [2]. Кратковременно нажмите на пульте дистанционного управления клавишу, которая будет управлять ПОЛНЫМ открыванием ворот.
> Сигнальная лампа РАДИО  загорается, а затем гаснет, когда Вы отпускаете клавишу пульта дистанционного управления. Клавиша внесена в память.

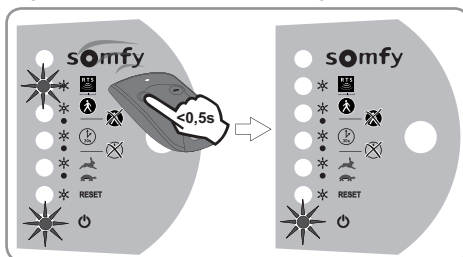

Введение в память 3-клавишного пульта дистанционного управления

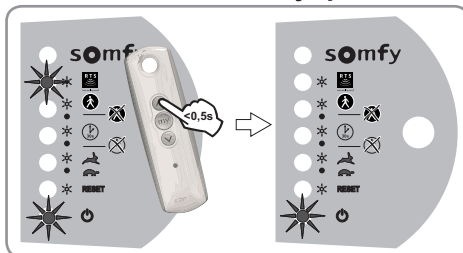

- [1]. Положите пульт дистанционного управления, который нужно внести в память, на мишень.
- [2]. Кратковременно нажмите клавишу "Подъем" или "Опускание" пульта дистанционного управления.
> Сигнальная лампа РАДИО  загорается, затем гаснет. Пульт дистанционного управления внесен в память.



 **Если Вы внесли в память 16 пультов дистанционного управления и вносите 17-ый, первый внесенный в память пульт будет удален, и так далее.**

Активация системы открывания для пешехода

Система открывания для пешехода может быть активирована для внесенного в память 2- или 4-клавишного пульта дистанционного управления (см. «Выбор клавиш пульта дистанционного управления», стр. 19).

- [1]. Положите внесенный в память пульт дистанционного управления на мишень.
- [2]. Кратковременно нажмите активируемую клавишу пульта дистанционного управления.
> Сигнальные лампы РАДИО  и ПЕШЕХОД  загорятся, затем гаснут. Система открывания для пешехода активирована для этой клавиши.

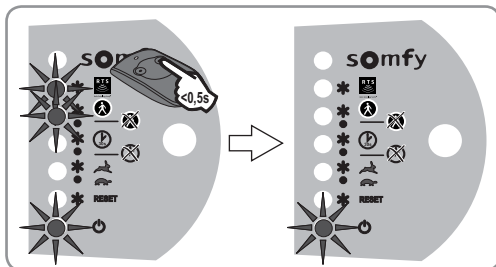

Для отмены активации системы открывания для пешехода для определенной клавиши повторите операцию активации системы открывания для пешехода (описана выше) для этой клавиши. Сигнальная лампа ПЕШЕХОД  гаснет.

Активация режима АВТОМАТИЧЕСКОЕ ЗАКРЫВАНИЕ



Примечание: Автоматический режим может быть активирован, только если установлен комплект фотоэлементов (см. электропроводку на стр. 23).

- [1]. Положите 2- или 4-клавишный пульт дистанционного управления на мишень. Нажмите и удерживайте клавишу 1  пульта дистанционного управления до начала мигания сигнальной лампы АВТОМАТИЧЕСКОЕ ЗАКРЫВАНИЕ.





- [2]. Нажмите и удерживайте клавишу 2  пульта дистанционного управления до момента, когда сигнальная лампа АВТОМАТИЧЕСКОЕ ЗАКРЫВАНИЕ погаснет, а затем загорится постоянным светом. Отпустите клавишу.

> Сигнальная лампа АВТОМАТИЧЕСКОЕ ЗАКРЫВАНИЕ  мигает.

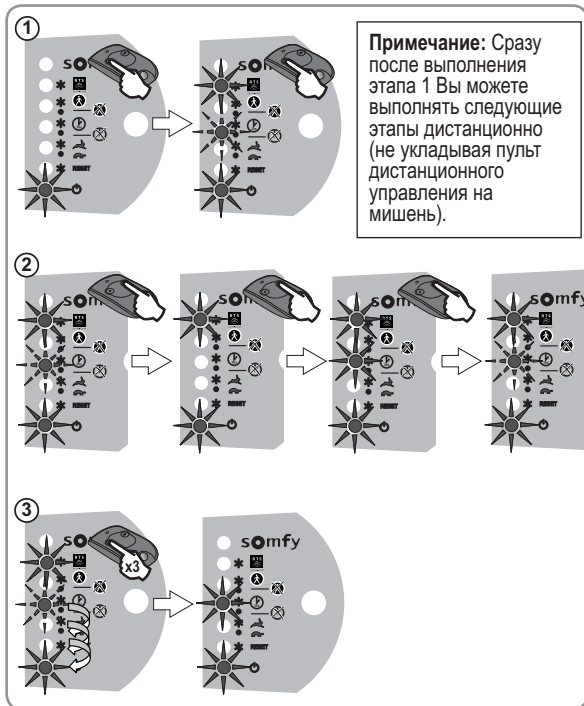
- [3]. Нажмите 3 раза клавишу 1  пульта дистанционного управления.
> Сигнальная лампа АВТОМАТИЧЕСКОЕ ЗАКРЫВАНИЕ  остается включенной, указывая, что автоматический режим активирован.



Для отмены активации режима автоматического закрывания и возврата к последовательному режиму работы повторите приведенный выше этап 1, затем кратковременно нажмите клавишу 2  пульта дистанционного управления, сигнальная лампа АВТОМАТИЧЕСКОЕ ЗАКРЫВАНИЕ  гаснет, а затем мигает. Нажмите 3 раза клавишу 1  пульта дистанционного управления.

Активация режима **ВЫСОКАЯ СКОРОСТЬ**



Прежде чем активировать режим высокой скорости, ознакомьтесь с таблицей на стр. 4.

[1]. Положите 2- или 4-клавишный пульт дистанционного управления на мишень.

Нажмите и удерживайте клавишу 1 пульта дистанционного управления до начала мигания сигнальной лампы **АВТОМАТИЧЕСКОЕ ЗАКРЫВАНИЕ**.

[2]. Нажмите один раз клавишу 1 пульта дистанционного управления.
> Сигнальная лампа **ВЫСОКАЯ СКОРОСТЬ** мигает.

[3]. Нажмите клавишу 2 пульта дистанционного управления.
> Сигнальная лампа **ВЫСОКАЯ СКОРОСТЬ** начинает светиться постоянным светом, а затем мигает.

[4]. Нажмите два раза клавишу 1 пульта дистанционного управления.
> Сигнальная лампа **ВЫСОКАЯ СКОРОСТЬ** остается включенной, указывая, что режим активирован.

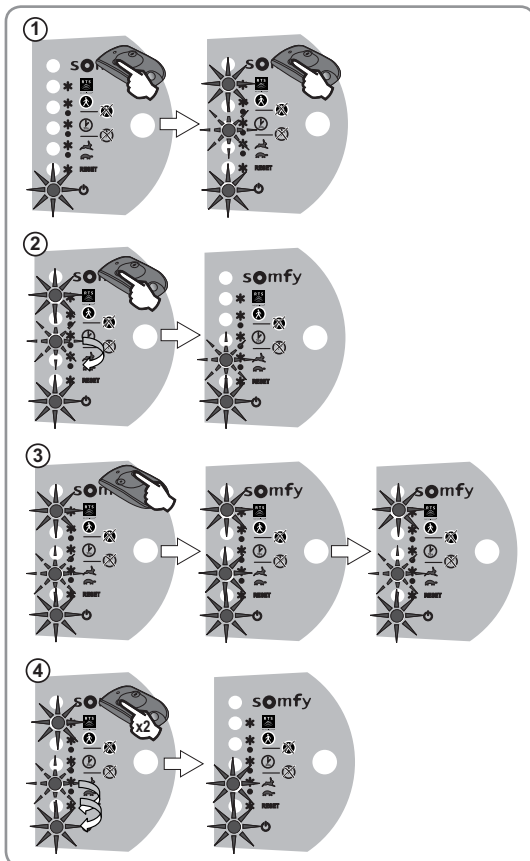

Чтобы перейти в режим **НОРМАЛЬНОЙ СКОРОСТИ**, действуйте таким же образом; сигнальная лампа **ВЫСОКАЯ СКОРОСТЬ** гаснет, затем мигает.

АКСЕССУАРЫ

Сечение кабелей по типам принадлежностей

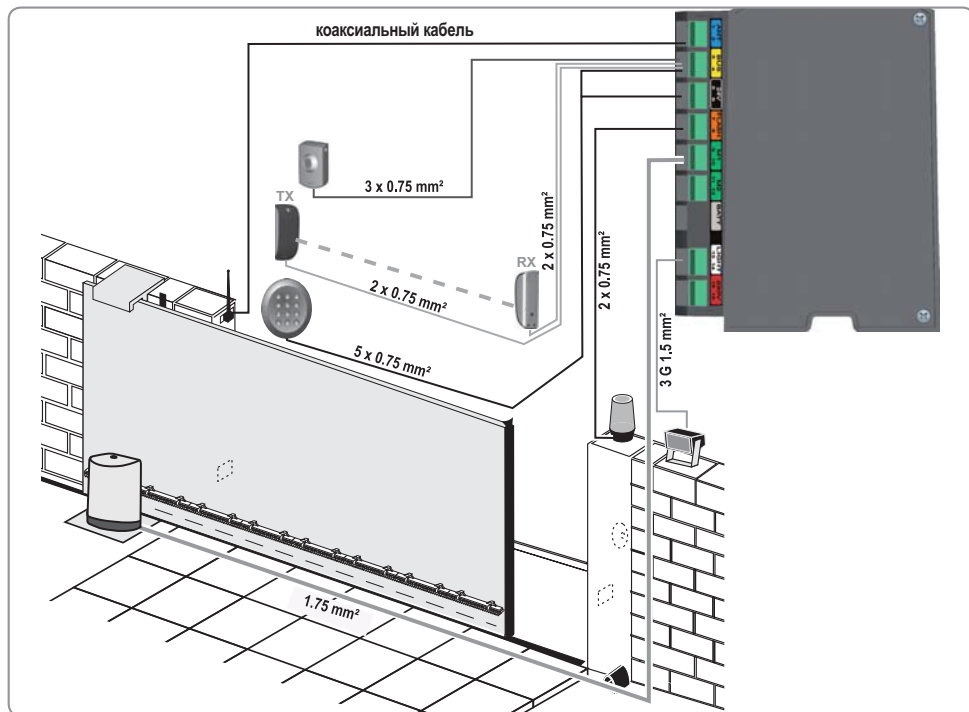

Фотоэлементы ----- катал. номер 2400939 -----



Фотоэлементы позволяют останавливать и изменять направление движения ворот в случае обнаружения препятствия (затемнение фотоэлементов).

Примечание: Если ворота закрыты, а фотоэлементы затемнены, ворота не откроются.

Комплект фотоэлементов состоит из:

- передающего фотоэлемента (TX),
- принимающего фотоэлемента (RX).

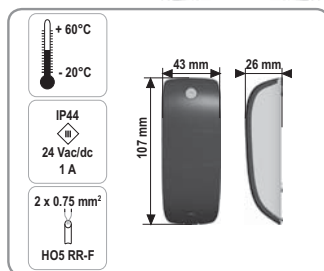

► Расположение фотоэлементов

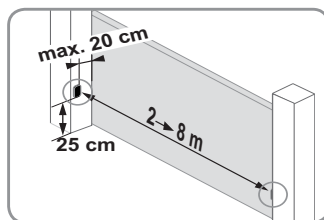

► Установка и электропроводка фотоэлементов

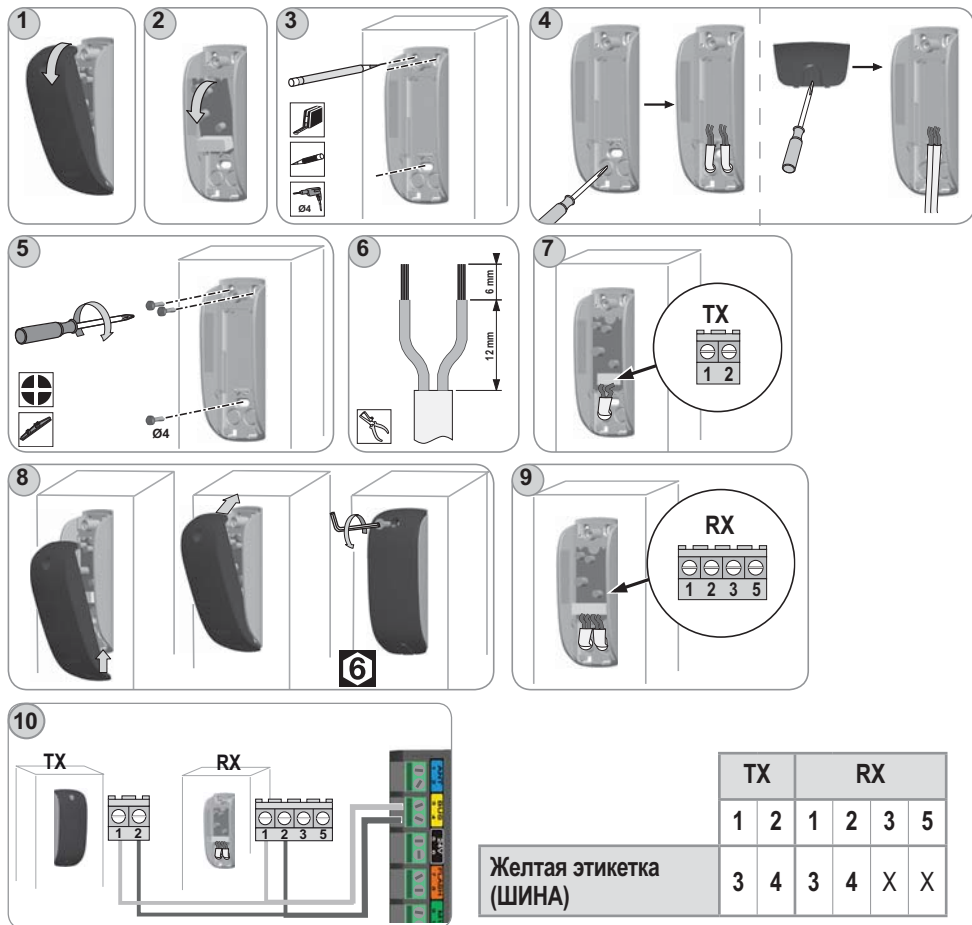

! Для проверки совмещения фотоэлементов Вы должны установить крышку передающего фотоэлемента, но не крышку принимающего фотоэлемента.

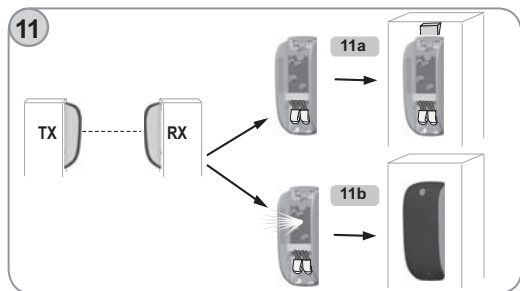

Проверьте нормальное совмещения фотоэлементов:

- Если сигнальная лампа принимающего фотоэлемента не загорается, скорректируйте совмещение фотоэлемента (RX) с помощью подкладки. Повторите проверку.

- Если сигнальная лампа принимающего фотоэлемента непрерывно горит (совмещение правильно), закройте крышку принимающего фотоэлемента (RX).

► Распознавание фотоэлементов электронной схемой привода при последовательном режиме работы

- [1]. Положите 2- или 4-клавишный пульт дистанционного управления на мишень. Нажмите и удерживайте клавишу 1 пульта дистанционного управления до начала мигания сигнальной лампы АВТОМАТИЧЕСКОЕ ЗАКРЫВАНИЕ.

Примечание: Сразу после выполнения этапа 1 Вы можете выполнять следующие этапы дистанционно (не укладывая пульт дистанционного управления на мишень).

- [2]. Кратковременно нажмите клавишу 2 пульта дистанционного управления, сигнальная лампа АВТОМАТИЧЕСКОЕ ЗАКРЫВАНИЕ гаснет, а затем начинает мигать.

- [3]. Нажмите 3 раза клавишу 1 пульта дистанционного управления.

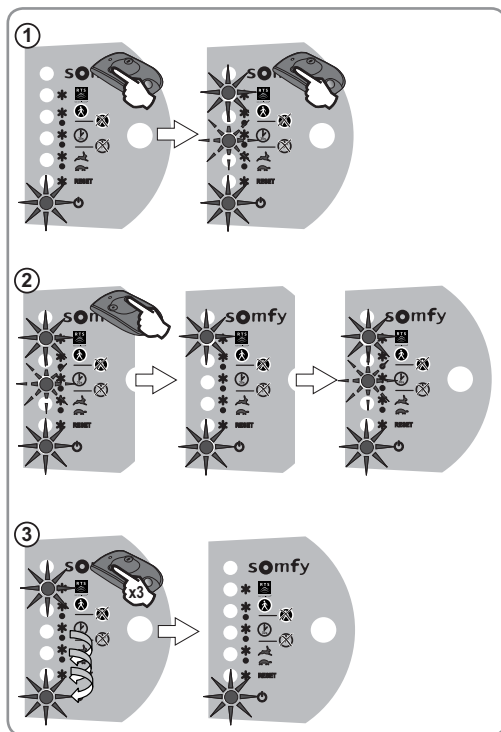

Примечание: в режиме автоматического закрывания фотоэлементы распознаются электронной схемой привода в момент активации режима автоматического закрывания (см. стр. 20).

► Устранение фотоэлементов

Если Вы отключаете фотоэлементы:

- при последовательном режиме работы – повторите операцию распознавания фотоэлементов электронной схемой привода для последовательного режима работы,
- в автоматическом режиме – закрывание ворот выполняется автоматически через 20 секунд.

► Затемнение фотоэлементов

Если фотоэлементы затемнены при закрывании ворот, ворота останавливаются и изменяют направление движения.

Если ворота закрыты, а фотоэлементы затемнены, ворота не откроются.

► Указания по мерам безопасности

Нормальная работа фотоэлементов должна проверяться каждые 6 месяцев. Для этого во время закрывания ворот перекройте рукой один из фотоэлементов. **Ворота должны остановиться и снова открыться.**

Оранжевый проблесковый маячок---катал. номер 2400596--

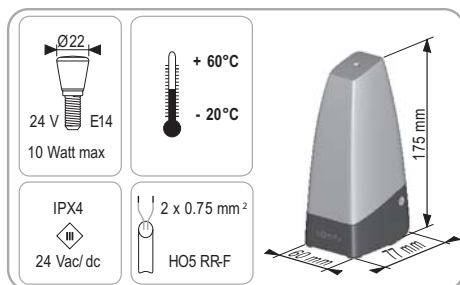

Оранжевый проблесковый маячок оповещает о включении привода в работу. Он начинает мигать за 2 секунды до начала движения ворот.

► Установка оранжевого проблескового маячка

Оранжевый проблесковый маячок может быть установлен двумя способами (см. рис. 4а и 4б).

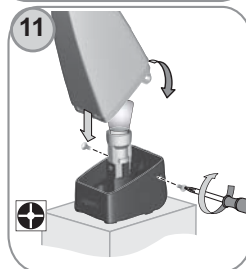
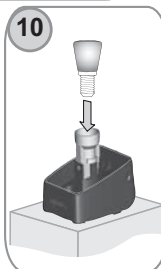
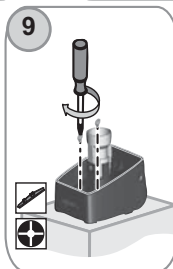
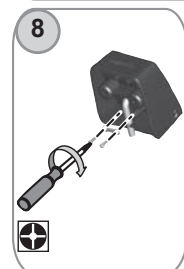
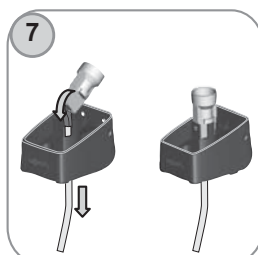
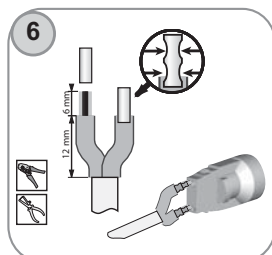
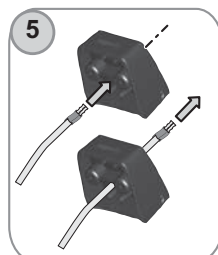
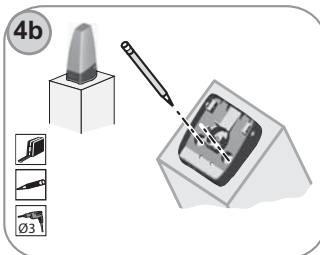
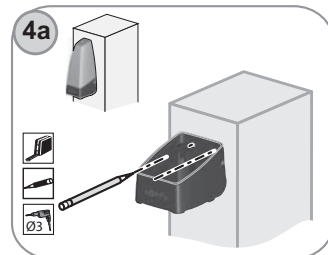
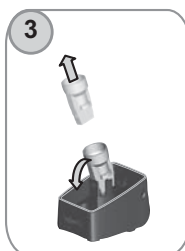
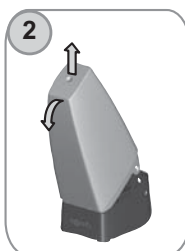
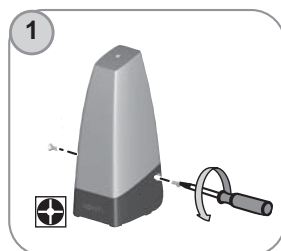

► Электропроводка оранжевого проблескового маячка

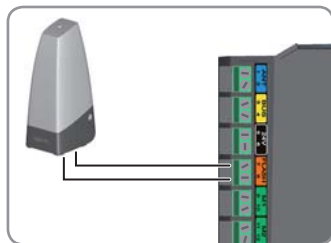

Подключите оранжевый проблесковый маячок к выводам 7 и 8 (оранжевая этикетка "ПРОБЛЕСЕК/flash") электронного блока.

Освещение зоны

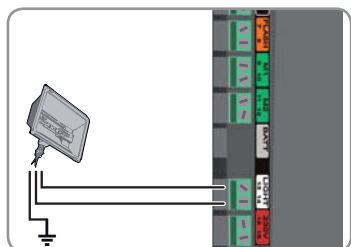

Подключите систему освещения зоны к выводам 13 и 14 (белая этикетка "СВЕТ/light") электронного блока.

Аккумуляторная батарея аварийного питания, катал. номер 2400720



Аккумуляторная батарея аварийного питания обеспечивает работу привода ворот на малой скорости в случае нарушения сетевого электропитания. Она встраивается и подключается непосредственно в электронном блоке привода.

Для повышения запаса работоспособности аккумуляторной батареи проводные устройства управления отключаются, и только пульты дистанционного управления и радиочастотные устройства управления обеспечивают управление воротами.

Примечание: Сигнальная лампа СТАТУС мигает (1 раз), когда привод работает от аккумуляторной батареи аварийного электропитания.

► Характеристики аккумуляторной батареи:

- Запас работоспособности: 10 циклов подряд или 24 часа на воротах в исправном состоянии.
- Оптимальное время зарядки перед использованием аккумуляторной батареи: 48 часов.
- Долговечность аккумуляторной батареи: 3 года.

Для обеспечения оптимальной долговечности аккумуляторной батареи рекомендуется трижды в год отключать основное электропитание и выполнять несколько циклов работы привода при питании от аккумуляторной батареи.

► Устройство электропроводки и установка аккумуляторной батареи

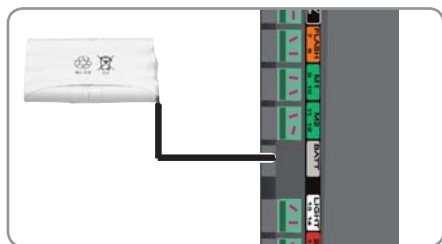

Подключите аккумуляторную батарею к предусмотренному для этого выводу (серая этикетка «BATT») электронного блока.

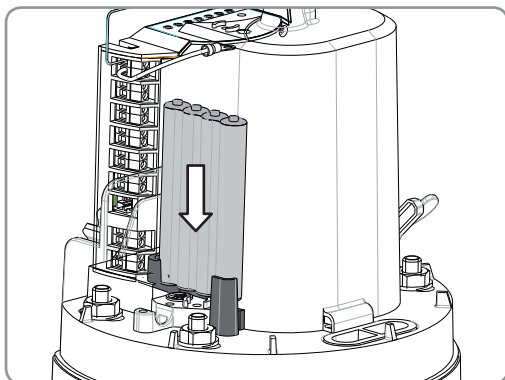

Переключатель с ключом-----катал. номер 2400597 -----

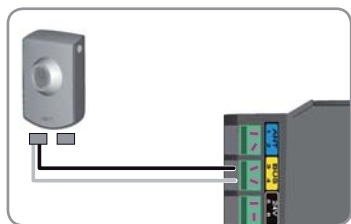

Подключите переключатель с ключом к выводам 3 и 4 (желтая этикетка «BUS» ("ШИНА")) электронного блока.





ПОИСК НЕИСПРАВНОСТЕЙ



Отключайте установку от электропитания на время выполнения очистки или других операций технического обслуживания.

ДИАГНОСТИКА		УСТРАНЕНИЕ НЕИСПРАВНОСТЕЙ	
Привод не реагирует на команды с пульта дистанционного управления.	Уменьшенная зона действия пульта дистанционного управления	<ul style="list-style-type: none"> - Проверьте элемент питания пульта (см. «Замена элемента питания пульта дистанционного управления», следующая страница). - Проверьте антенну электронного блока (электропроводка, положение, см. следующую страницу). - Проверьте, нет ли какого-либо внешнего элемента, который нарушает передачу радиосигналов (опора линии электропередачи, металлические стены и т. п.). Если это так, предусмотрите внешнюю антенну. 	
	Пульт дистанционного управления не внесен в память.	Внесите в память пульт дистанционного управления (см. стр. 19).	
	1 или 2 привода разблокированы.	Заблокируйте приводы.	
Сигнальная лампа СТАТУС  электронного блока погашена.	Привод не получает питания.	<ul style="list-style-type: none"> - Проверьте сетевое электропитание. - Проверьте кабель электропитания. 	
	Очень слабая внешняя освещенность = привод в режиме ожидания.	Усиьте освещенность в зоне электронного блока (например, с помощью переносной лампы), если Вы хотите выполнить настройки.	
Сигнальная лампа СТАТУС  электронного блока мигает: 1 импульс	Работа с аккумуляторной батареей аварийного питания	Проверьте сетевое электропитание.	
	2 импульса	Привод в ожидании программирования хода ворот	Запустите программирование хода ворот (см.стр. 14).
	3 импульса	Неисправность фотозлементов: - Фотозлементы затемнены	Устраните препятствие, затемняющее фотозлементы.
		- Нарушение совмещения фотозлементов	Скорректируйте их совмещение (см. руководство, поставляемое с фотозлементами).
		- Неправильно выполненная электропроводка фотозлементов	Выполните электропроводку фотозлементов по указаниям на стр. 23.
- Фотозлементы отсутствуют или отключены	<ul style="list-style-type: none"> - Убедитесь, что фотозлементы действительно подключены. - Если Вы сами отключили фотозлементы, а привод ворот настроен на работу в режиме автоматического закрывания, Вы должны отменить активацию режима автоматического открывания (см. стр. 20). 		
4 импульса	Короткое замыкание на выходе ШИНЫ (выводы 3–4) электронного блока	Проверьте принадлежности, подключенные к выходу ШИНА электронного блока.	

ДИАГНОСТИКА		УСТРАНЕНИЕ НЕИСПРАВНОСТЕЙ
5 импульсов	Сработала тепловая защита привода	Дайте приводу остыть до тех пор, пока сигнальная лампа СТАТУС  не начнет светиться постоянным светом.
6 импульсов	Короткое замыкание на выходе 24 В (выводы 5–6) электронного блока	Проверьте принадлежности, подключенные к выходу 24 В электронного блока.
	Короткое замыкание оранжевого проблескового маячка (выводы 7–8) электронного блока	Проверьте электропроводку оранжевого проблескового маячка (см. стр. 26).
Короткое замыкание в приводе		Проверьте электропроводку привода (см. стр. 12).
Режим автоматического закрывания не активируется (сигнальная лампа АВТОМАТИЧЕСКОЕ ЗАКРЫВАНИЕ  остается погашенной).	Не установлены фотоэлементы	Установите фотоэлементы (см. стр. 22 и 23).

► Техническая поддержка

Если неисправность сохраняется, по поводу любой другой проблемы или с запросом информации по вашему приводу Вы можете обратиться к продавцу.

► Замена элемента питания пульта дистанционного управления

Обычный срок службы элемента питания составляет 2 года.

Не выбрасывайте аккумуляторные батареи вместе с бытовыми отходами. Они должны быть доставлены на специальный пункт сбора для утилизации.

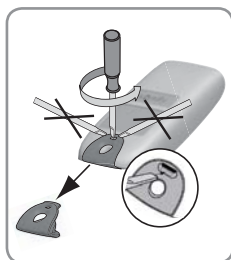

[1]. Снимите зажим пульта дистанционного управления.

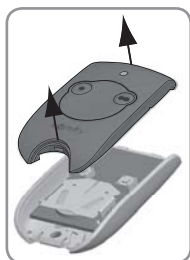

[2]. Приподнимите крышку.



[3]. Извлеките элемент питания с помощью отвертки.

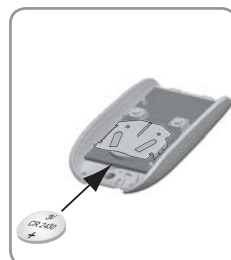

[4]. Замените элемент питания (3 В CR 2430).

► Электропроводка и положение антенны

Антенна должна быть подключена к выводу 1 электронного блока привода и быть установлена, как показано на иллюстрации напротив.

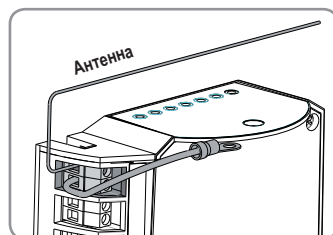

► Удаление настроек

Удаляемые настройки: ход ворот и активация режима автоматического закрывания ворот.

Когда удалять настройки?

После программирования хода ворот, если Вы заменяете упор хода открывания или изменяете электропроводку приводов.

В случаях несвоевременного обнаружения препятствий, связанных с нормальным износом ворот.

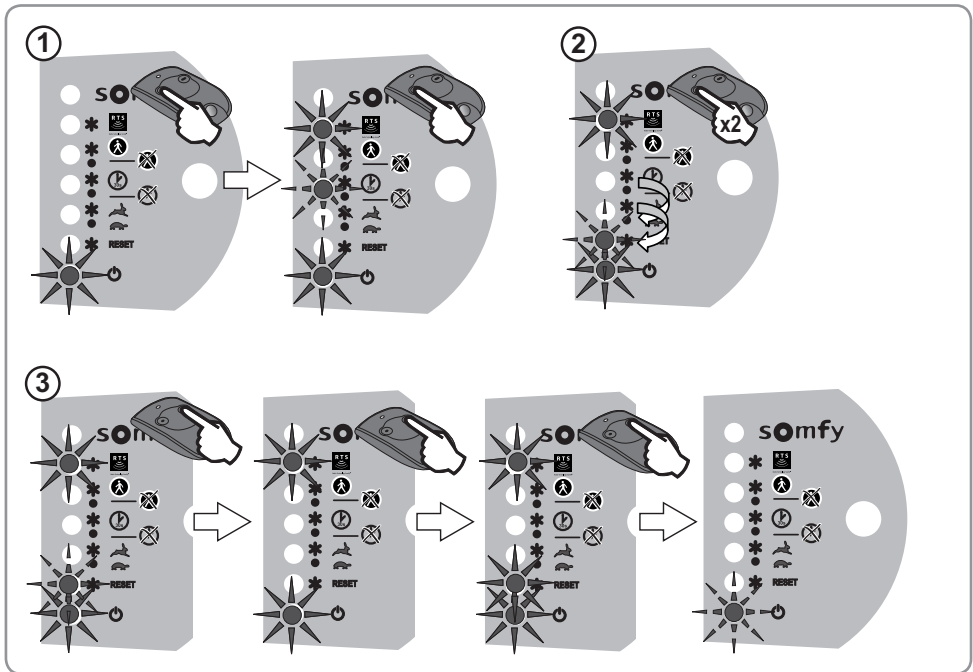

- [1]. Положите 2- или 4-клавишный пульт дистанционного управления на мишень.
Нажмите и удерживайте клавишу 1 пульта дистанционного управления до начала мигания сигнальной лампы АВТОМАТИЧЕСКОЕ ЗАКРЫВАНИЕ. (30s)
- [2]. Нажмите два раза клавишу 1 пульта дистанционного управления.
> Сигнальная лампа RESET мигает.
- [3]. Нажмите и удерживайте клавишу 2 пульта дистанционного управления до загорания сигнальной лампы RAZ MEMOIRE (СБРОС ПАМЯТИ).
Отпустите клавишу 2.
> Сигнальная лампа СТАТУС мигает.

► Удаление внесенных в память настроек и пультов дистанционного управления

Удаляемые настройки: внесенные в память настройки хода ворот, активации режима автоматического закрывания ворот и все пульты дистанционного управления или радиочастотные пульты управления.

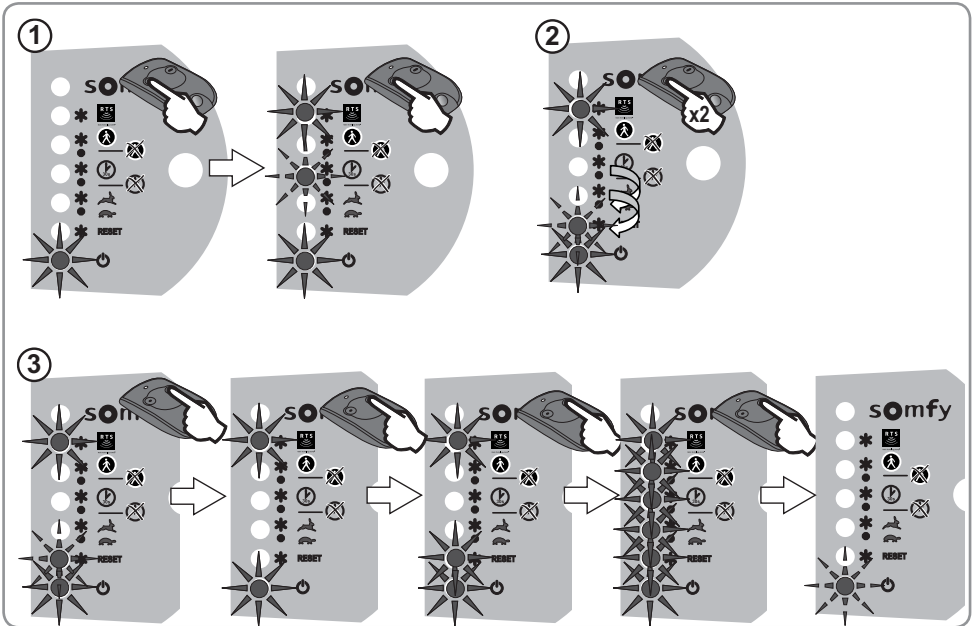

- [1]. Положите 2- или 4-клавишный пульт дистанционного управления на мишень.
Нажмите и удерживайте клавишу 1 пульта дистанционного управления до начала мигания сигнальной лампы АВТОМАТИЧЕСКОЕ ЗАКРЫВАНИЕ. (⏏)
- [2]. Нажмите один раз клавишу 1 пульта дистанционного управления.
> Сигнальная лампа RESET мигает.
- [3]. Нажмите и удерживайте клавишу 2 пульта дистанционного управления загорания всех сигнальных ламп.
Отпустите клавишу 2.
> Сигнальная лампа СТАТУС ⏻ мигает.

Кодовая панель --- катал. номер 2400581 -----

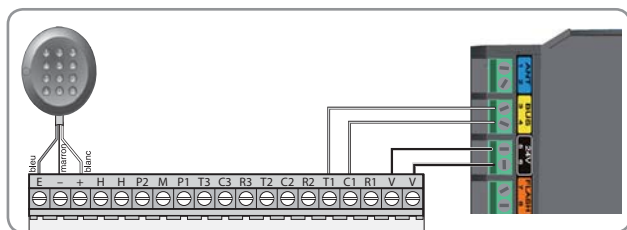

Подключите:

- T1 и C1 кодированной клавиатуры к выводам 3 и 4 (желтая этикетка «BUS» ("ШИНА")) электронного блока
- V и V кодированной клавиатуры к выводам 5 и 6 (черная этикетка «24V») электронного блока.

Внешняя антенна-----катал. номер 2400472-----

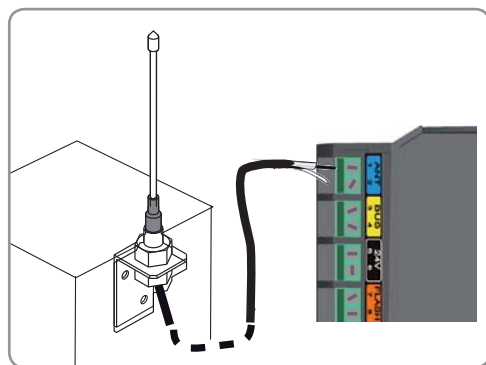

Внешняя антенна большего радиуса действия может заменить проводную антенну.

Она устанавливается на вершине столба и не должна ничем заслоняться.

Подключите антенну к выводам 1 и 2 (синяя этикетка «ANT») электронного блока:

- сердечник провода к выводу 1,
- оплетку "массы" к выводу 2.

2-клавишный пульт дистанционного управления -- катал. номер 2400549-----



4-клавишный пульт дистанционного управления -- катал. номер 2400576-----





Техническая поддержка:

Tel: 8-800-555-60-70

Email: info@somfy.ru