





**EN** Before installation, please read the safety instructions on the attached sheet carefully.

Failure to comply with these instructions annuls Somfy's responsibilities and guarantee. Somfy cannot be held responsible for any changes in norms and standards introduced after the publication of this guide.

**IT** Prima dell'installazione per favore leggere attentamente le istruzioni di sicurezza sul foglio allegato. Il mancato rispetto di queste istruzioni annulla la responsabilità e la garanzia Somfy. Somfy non può essere ritenuta responsabile per qualsiasi cambiamento alle norme e agli standard introdotti dopo la pubblicazione di questa guida.

**NO** Før innstallasjon. Les nøye gjennom sikkerhetsforskrifterne på det vedlagte arket.

Dersom disse forskrifter ikke blir fulgt, opphører Somfys ansvar og garanti. Somfy kan ikke stilles til ansvar for forandringer i normer og standarder som innføres etter at disse anvisningene er publisert.

**FR** Avant la mise en œuvre veuillez lire les instructions de sécurité ci-jointes.

Le non-respect de ces instructions annule la responsabilité de Somfy et sa garantie. Somfy ne peut être tenue responsable des changements de normes et standards intervenus après la publication de cette notice.

**ES** Antes de realizar la instalación, leer cuidadosamente las instrucciones de seguridad adjuntas. La responsabilidad y garantía de Somfy quedan anuladas en caso de incumplimiento de estas instrucciones. Somfy no se hace responsable de los cambios en la normativa introducidos después de la publicación de esta guía.

**DA** Før installation, gennemlæs grundigt sikkerhedsinstruktionerne på det medfølgende ark.

Hvis disse forskrifter ikke følges, bortfalder Somfys ansvar og garanti. Somfy kan ikke holdes ansvarlig for ændringer i normer og standarder, som indføres efter, at denne vejledning er offentliggjort.

**NL** Lees de bijgevoegde veiligheidsinstructie s.v.p. aandachtig door voordat u begint met de installatie. Door het niet respecteren van deze instructies vervalt de garantie en de verantwoordelijkheid van Somfy. Somfy is niet verantwoordelijk voor veranderingen in normen en standaarden die tot stand zijn gekomen na de publicatie van deze montagehandleiding.

**PT** Antes da instalação, por favor leia com cuidado as instruções incluídas na folha. Incumprimento das instruções presentes nesta manual exclui toda a responsabilidade e garantia por parte da Somfy. Somfy não poderá ser responsabilizada por eventuais por alterações normativas, posteriores à edição deste manual.

**FI** Ennen asennuksen aloittamista lue huolellisesti liitteessä olevat turvallisuusohjeet.

Jos näitä määräyksiä ei noudateta, Somfyn vastuu ja takuu raukeavat. Somfy ei voida asettaa vastuuseen näiden ohjeiden julkistamisen jälkeisistä normien ja standardien muutoksista.

**DE** Vor Inbetriebnahme unbedingt die Sicherheitsanweisungen auf beiliegendem Blatt beachten. Bei Nichtbeachten der Gebrauchsanweisung entfällt die Somfy Gewährleistung. Somfy ist nicht haftbar für Änderungen der Normen und Standards nach Erscheinen der Gebrauchsanweisung.

**SV** Innan installation, läs noga genom säkerhetsföreskrifterna på det medföljande bladet. Om dessa föreskrifter inte följs upphör Somfys ansvar och garanti. Somfy kan inte hållas ansvarig för förändringar i normer och standarder som införs efter att dessa anvisningar publicerats.

**EL** Πριν την εγκατάσταση, παρακαλώ διαβάστε προσεκτικά της οδηγίες ασφαλείας που εμπεριέχονται σε αυτό το έντυπο. Η παράλειψη τήρησης των οδηγιών, αφαιρεί την υπευθυνότητα και ταυτόχρονα ακυρώνει την εγγύηση της Somfy. Η Somfy δεν θα θεωρηθεί υπεύθυνη για οποιαδήποτε αλλαγή των νόμων και κανονισμών που θα πρωτοπαρουσιασθούν μετά από την έκδοση αυτού του εντύπου.



## CONTENTS • SOMMAIRE • INHOUDSOPGAVE • INHALTSVERZEICHNIS

<b>1</b>	Technical data and wiring Mounting	Données techniques et câblage Montage	Technische gegevens en aansluiting Monteren	Technische Daten und Klemmenbelegung Montage
<b>2</b>	Programming the direction of rotation Programming hand-held transmitter	Programmation du sens de rotation Enregistrement de la télécommande	Draairichting instellen Programmeren van de afstandsbediening	Drehrichtung einstellen Einlernen eines Senders
<b>3</b>	Intermediate position operating	Utilisation de la position intermédiaire	Werking tussenpositie	Frei wählbare Zwischenposition
<b>4</b>	Add or delete a control in the memory of motor	Ajout ou suppression d'un émetteur dans la mémoire moteur	Een afstandsbediening in het motorgeheugen toevoegen of wissen	Weitere Sender einlernen oder löschen
<b>5</b>	Replacement of a lost remote control	Remplacement d'un émetteur perdu	Vervangen van een verloren bedieningspunt	Ersetzen eines verlorenen Senders
<b>6</b>	Erase the memory	Effacement complet de la mémoire	Volledig wissen van het motorgeheugen	Zurücksetzen in Auslieferungszustand
<b>7</b>	Trouble shooting	Dépannage	Verhelpen van storingen	Abhilfe bei Störungen

## SOMMARIO • INDICE • INDICE • INNEHÅLL

<b>1</b>	Caratteristiche tecniche e cablaggio Montaggio	Datos técnicos y cableado Montaje	Dados técnicos e cablagem Montagem	Tekniska data / Elektrisk installation Montering
<b>2</b>	Programmazione del senso di rotazione Programmazione del trasmettitore	Programación del sentido de rotación Programación del emisor	Programação do sentido de rotação Programação do comando à distância	Programmering av rotationsriktning Programera fjärrkontrollen
<b>3</b>	Raggiungimento della posizione intermedia	Uso de la posición intermedia	Utilização da posição intermédia	Använda mellanläget
<b>4</b>	Aggiungere o cancellare un comando nella memoria del ricevitore	Añadir o borrar un emisor de la memoria del operador	Adicionar o apagar um emissor da memória do motor	Lägga till eller ta bort en mottagare i motorns minne
<b>5</b>	Sostituzione di un trasmettitore	Reemplazar un emisor perdido	Substituição de um emissor perdido	Ersättning av borttappad sändare
<b>6</b>	Cancellare la memoria del ricevitore	Reset (puesta a cero del motor)	Apagar da memória	Radera all programmering
<b>7</b>	Risoluzione dei problemi	Guía de diagnóstico	Resolução de problemas.	Felsökning

## INNHold • INDHOLD • SISÄLTÖ • ΠΕΡΙΕΧΟΜΕΝΑ

<b>1</b>	Tekniske data og kabling Montering	Tekniske data og kabler Montering	Tekniset tiedot / Sähköasennus asentaminen putkeen	Τεχνικά χαρακτηριστικά Παροχή ρεύματος και καλωδίωση Τοποθέτηση
<b>2</b>	Programmering av rotasjonsretning Programmering av fjernkontrollen	Programmering af rotationsretning Programmering af fjernbetjeningen	Pyörimissuunnan ohjelmointi Kaukosäätimen ohjelmointi	Προγραμματισμός κατευθύνσεως της περιστροφής Προγραμματισμός του τηλεχειριστηρίου
<b>3</b>	Bruk av mellomposisjonen	Brug af den mellemste position	Väljasennon käyttö	Χρήση της ενδιάμεσης θέσης
<b>4</b>	Legge til eller ta bort en sender i minnet	Tilføjelse eller fjernelse af en sender i motorens hukommelse	Lähettimen lisääminen tai poistaminen	Προσθήκη ή κατάργηση ενός πομπού από τη μνήμη του μοτέρ
<b>5</b>	Erstatning av mistet sender	Udskiftning af mistet sender	Kadotetun lähettimen korvaaminen	Αντικατάσταση ενός χαμένου τηλεχειρισμού
<b>6</b>	bruk av mellomstopp	Brug af mellemstop	Väljasennon käyttö	Διαγραφή της μνήμης του μοτέρ
<b>7</b>	Feilsøking	Fejlfinding	Vian etsintä	Προβλήματα λειτουργίας

**EN** Compatible RTS controls

**IT** Trasmittitori compatibili

**NO** Manøvrering av motoren med sender

**FR** Commandes RTS compatibles

**ES** Emisores compatibles

**DA** Manøvrering af motoren med sender

**NL** Uw motor draadloos bedienen

**PT** Para controlar com um emissor o seu operador

**FI** Moottorin ohjaus lähettimellä

**DE** Kompatible Sender

**SV** Manövrering av motorn med sändare

**EL** Συμβατά τηλεχειριστήρια RTS

**Telis RTS**

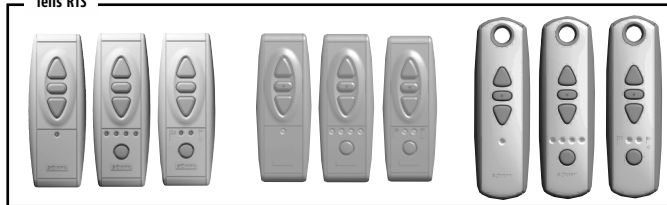

**Centralis RTS - Chronis RTS - Inis RT**

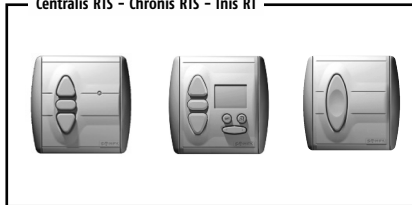

**Soliris sensor RTS**

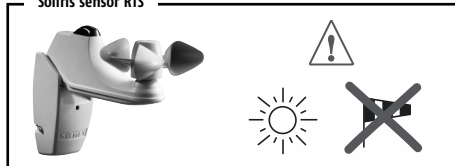

Memory capacity • Capacité mémoire • Geheugencapaciteit • max. 12 Funksender  
 Capacità della memoria • Capacidad de memoria • Capacidade de memória • Minneskapacitet  
 Minnekapasitet • Hukommelseskapasitet • Muistikapasiteetti • Χωρητικότητα μνήμης



**Radio Technology Somfy™**

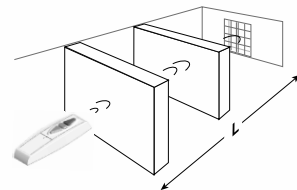

	L	)))
Telis RTS	20 m / 65 ft	433,42 MHz
Centralis RTS Chronis RTS		
Inis RT Telis RTS U.S.	6 m / 19 ft	

**EN** Symbols used in this booklet

**IT** Simbologia utilizzata nel manuale

**NO** Symboler som benyttes i hæftet

**FR** Symboles utilisés dans votre notice

**ES** Símbolos utilizados en esta guía

**DA** Symboler, der anvendes i hæftet

**NL** Gebruikte symbolen in de montagehandleiding

**PT** Símbolos utilizados no seu guia

**FI** Esitteessä käytetyt tunnukset

**DE** Verwendete Symbole

**SV** Symboler som används i hæftet

**EL** Σύμβολα που χρησιμοποιούνται στο εγχειρίδιο

*Actions • Les actions • Acties • Bedienung • Gli azionamenti • Acciones • Αccões •  
Manövrering • Manövrering • Manøvrering • Toiminnan säätö • Ενέργειες*



Up • Montée • Op  
AUF • Salita • Subida  
Subida • Upp • Opp  
Op • Υιός • Πάνω



Stop • Arrêt • Stop/TP • STOP  
Stop • Stop • Stop • Stopp  
Stopp • Stop • Seis • Στόπ



Down • Descente • Neer  
AB • Discesa • Bajada • Descida  
Ned • Ned • Ned • Alas • Κάτω



Press simultaneously • Appui simultané • Tegelijk indrukken  
Gleichzeitig drücken • Pressione simultanea • Pulsar simultáneamente  
Premir simultaneamente • Samtidig trykning • Trykk samtidig  
Samtidig trykning • Samanaikainen painallus • Ταυτόχρονη πίεση



▶ ▲ , STOP , ▼ , STOP

*Command duration • Temps d'appui • Tijdsduur van het indrukken • Zeitangaben •  
Tempo di azione sul pulsante • Tiempo de pulsación Tempo de pressão • Nedtrykningstider  
Inntrykkingstid • Nedtrykningstider • Alaspainallusajat • Διάρκεια πίεσης*

2 s - 5 s - 7 s

Hold down time • Maintien minimal • Tijdsduur  
van het indrukken • Drücken für x Sekunden  
Premere almeno per • Mantener pulsado  
Manter premido Hålltid • Holdetid • Holdetid  
Pidätysaika • Παρατεταμένη πίεση

0,5 s

Press briefly • Appui bref  
Kort indrukken • kurz drücken  
Impulso breve • Pulsación breve  
Pressão breve • Kortvarigt tryk  
Kort trykk • Kortvarigt tryk  
Lyhyt painallus • Σύντομη πίεση



Executed setting • Réglage terminé • Posities zijn ingesteld • Einstellung abgeschlossen  
Regolazione terminata • Programación correcta • Programação correcta • Inställningen är slutförd • Innstillingen  
er utført • Indstillingen er gennemført • Asetukset ovat valmiit • Εκτέλεση ρύθμισης

**EN** Symbols used in this booklet**IT** Simbologia utilizzata nel manuale**NO** Symboler som benyttes i hæftet**FR** Symboles utilisés dans votre notice**ES** Símbolos utilizados en esta guía**DA** Symboler, der anvendes i hæftet**NL** Gebruikte symbolen in de montagehandleiding**PT** Símbolos utilizados no seu guia**FI** Esitteessä käytetyt tunnukset**DE** Verwendete Symbole**SV** Symboler som används i hæftet**EL** Σύμβολα που χρησιμοποιούνται στο εγχειρίδιο

*End-product status • Etat du produit porteur • Positie van het eindproduct • Behang Status • Stato del prodotto portante • Estado del producto portador • Situação do produto portador • Solskyddets status • Solbeskyttelsens status • Solafskærmningens status • Aurinkosuojan tila • Ισχύουσα κατάσταση τελικού προϊόντος*



Low position • Position basse • Laagste positie  
Untere Position • Fine corsa basso • Punto bajo  
Posição baixa • Helt nedkørt • Kjørt helt ut  
Kørt helt ned • Aivan ala-asennossa • Κατώτατη θέση



High position • Position Haute • Hoogste positie  
Obere Position • Fine corsa alto • Punto alto  
Posição alta • Helt uppkørt • Kjørt helt inn  
Kørt helt op • Aivan yläasennossa • Ανώτατη θέση



Short up & down movement • Bref mouvement (bonne réception) • Korte OP en NEER beweging • Kurze Auf / Ab Bewegung • Breve movimento di salita e discesa • Breve movimiento (arriba/abajo) • Breve movimento (cima/abaixo) • Kort upp- och nedrörelse • Kort bevegelse opp og ned • Kort op- og nedbevegelse • Lyhyt liike ylös ja alas • Σύνομη κίνηση πάνω & κάτω



Stop at the required position • Arrêt à la position souhaitée • Stop op de gewenste positie  
Stoppen bei der gewünschten Position • Arresto alla posizione desiderata  
Parar en la posición deseada • Parar na posição desejada • Stoppa vid önskat läge  
Stopp ved ønsket posisjon • Stop i ønsket stilling • Haluttuun asentoon pysäyttäminen  
Σταμάτημα στη ζητούμενη θέση



Up • Montée • Op • AUF Bewegung  
Salita • Subida • Subida • Upp  
Opp • Op • Υλός • Πάνω

**IP1****IP2**

Intermediate position • Position intermédiaire • Tussenpositie (TP)  
IP / Zwischenposition • Posizioni intermedie • Posición intermedia  
Posições intermédias • Mellanstopp • mellomstopp  
Mellemstopp • Väliasento • Ενδιάμεση θέση



Down • Descente • Neer • AB  
Bewegung • Discesa • Bajada •  
Descida • Ned • Ned • Ned • Alas  
Κάτω

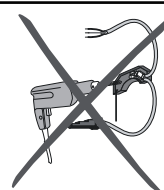
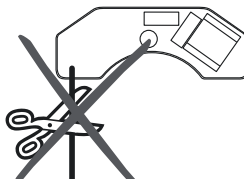
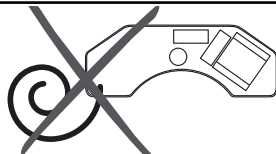
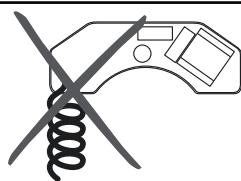

**EN** Warning**IT** Attenzione**NO** Advarsel**FR** Mise en garde**ES** Precaución**DA** Advarsel**NL** Waarschuwing**PT** Aviso**FI** Varoitus**DE** Warnung**SV** Varning**EL** Προσοχή

**EN** RTS plate is only compatible with WT Somfy tubular motor range, but not compatible with ilmo S WT and RTS motor range.

**FR** La platine RTS doit être exclusivement utilisé avec les moteurs tubulaire WT Somfy à l'exception des gammes de moteurs ilmo S WT et des gammes de moteurs RTS.

**NL** De platina RTS mag alleen worden gebruikt met de WT Somfy buismotoren met uitzondering van de motor varieert ilmo S WT en Oximo RTS motor bereiken.

**DE** Die Platine - RTS darf nur mit Somfy verdrahteten Einsteckantrieben verwendet werden. Nicht kompatibel sind Antriebe der Reihe Ilmo S WT und andere RTS Antriebe.

**IT** Il ricevitore Platine RTS deve essere utilizzato solo con i motori tubolari WT Somfy con l'eccezione delle gamme ILMO S WT e le gamme di motori RTS.

**ES** El platino RTS sólo debe utilizarse con los motores Somfy WT tubular con la excepción de las gamas de motores Ilmo S WT y gamas de motores RTS.

**PT** A platina RTS só deve ser usada com os motores Somfy WT tubulares com excepção da gama de motores Ilmo S WT e motores RTS.

**SV** RTS mottagaren bör endast användas med Somfy LT rörmotorer. Fungerar ej med Ilmo S WT och RTS motorer motor.

**NO** RTS mottakeren bør kun brukes med Somfy LT rørmmotorer. Fungerer ikke med SWT og RTS motorer.

**DA** RTS modtageren bør kun anvendes til Somfy LT rørmotor. Modtageren er ikke kompatibel med Ilmo S WT og RTS motorer.

**FI** RTS vastaanotinta tulee käyttää vain Somfy LT moottoreiden kanssa. Vastaanotin ei toimi Ilmo S WT eikä RTS moottoreiden kanssa.

**EL** Η πλατίνα RTS πρέπει να χρησιμοποιείται μόνο με τη σειρά σωληνωτών μότερ WT Somfy με την εξαίρεση των σειρών ilmo κινητήρα S WT και τις RTS σειρές κινητήρων.

**EN** Technical data and wiring

**IT** Caratteristiche tecniche e cablaggio

**NO** Tekniske data og kabling

**FR** Données techniques et câblage

**ES** Datos técnicos y cableado

**DA** Tekniske data og kabler

**NL** Technische gegevens en aansluiting

**PT** Aviso

**FI** Varoitukset

**DE** Technische Daten und Klemmenbelegung

**SV** Tekniska data / Elektrisk installation

**EL** Τεχνικά χαρακτηριστικά  
Παροχή ρεύματος και καλωδίωση

1

2

3

4

5

6

7

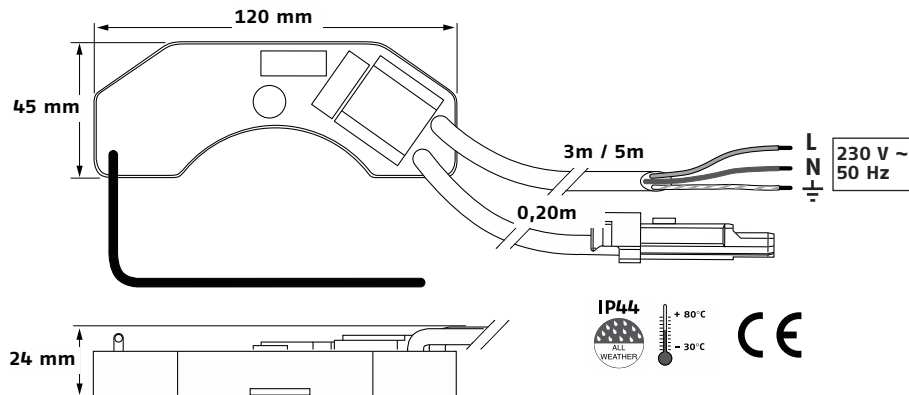

L	N	⏏
Brown: Live	Blue: Neutral	Green-yellow: Earth
Marron : phase	Bleu : neutre	Vert-jaune : terre
Bruin: fase	Blau: nul	Geel/groen: Aarde
Braun: Phase	Blauw: Neutralleiter	Gelb-Grün: Erde
Marrone: fase	Blu: neutro	Giallo/verde: terra
Marrón: fase	Azul: neutro	Verde-amarillo: tierra
Castanho: fas	Azul: neutro	Verde-amarelo: terra
Brun: fas	Blå: nolla	Grøn/gul: jord
Brun: fase	Blå: null	Grønn/gul: jord
Brun: fase	Blå: nul	Grøn/gul: jord
Ruskea: vaihe	Sininen: nolla	Vihreä/keltainen: Maadoitus
Καφέ : Φάση	Μπλέ : Ουδέτερος	Πράσινο-κίτρινο: Γείωση



EN Mounting  
 IT Montaggio  
 NO Montering

1

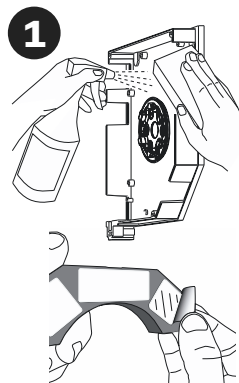

FR Montage  
 ES Montaje  
 DA Montering

2

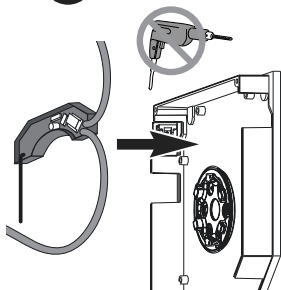

NL Monteren  
 PT Montagem  
 FI asentaminen putkeen

3

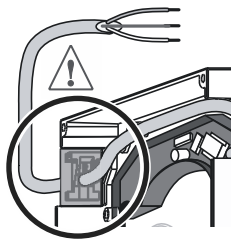

DE Montage  
 SV Montering  
 EL Τοποθέτηση

4

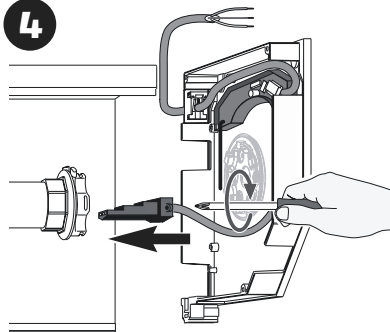

2

3

4

5

6

7

2





1

**EN** Programming the direction of rotation**IT** Programmazione del senso di rotazione**NO** Programmering av rotasjonsretning**FR** Programmation du sens de rotation**ES** Programación del sentido de rotación**DA** Programmering af rotationsretning**NL** Draairichting instellen**PT** Programação do sentido de rotação**FI** Pyörimissuunnan ohjelmointi**DE** Drehrichtung einstellen**SV** Programmering av rotationsriktning**EL** Προγραμματισμός κατεύθυνσης της περιστροφής

2

**EN** If the installation is made up of several receivers, only one receiver must be powered during programming. This will avoid interference with the first programming of each receiver.**FR** Si l'installation comporte plusieurs récepteurs, un seul récepteur doit être alimenté pendant la phase de programmation. Ceci évitera les interférences avec les autres récepteurs lors de la première programmation.**NL** Bij het programmeren van meerdere ontvanger mag slechts één ontvanger tegelijkertijd van spanning voorzien worden. Dit voorkomt verstoring van eerdere programmeringswerkzaamheden.**DE** Wenn die Installation für mehrere Empfänger vorgenommen werden soll, muß darauf geachtet werden, dass während des einlernen des Senders immer nur der zu programmierende Empfänger mit Netzspannung versorgt wird.**IT** Se l'installazione viene eseguita con più ricevitori, alimentare sempre un solo ricevitore per volta. Questo eviterà interferenze tra i ricevitori durante la programmazione.**ES** Si la instalación está compuesta de varios receptor, sólo un receptor debe ser alimentado durante la programación. Esto evitará interferencias en la primera programación de cada receptor.**PT** Se a instalação é composta por vários receptor, só um receptor deve ser alimentado durante a programação. Isto evitará interferências na primeira programação de cada receptor.**SV** Om installationen består av flera mottagare, skall bara en mottagare åt gången vara ansluten till spänningskälla under programmeringen. Detta för att undvika störningar vid den första programmeringen av varje mottagare.**NO** Dersom installasjonen består av flere mottaker, skal kun en mottaker om gangen være koblet til spenningskilde ved programmeringen. Dette for å unngå forstyrrelser ved den første programmeringen av hver mottaker.**DA** Hvis installationen består af flere modtager, skal kun én modtager ad gangen være tilsluttet strøm under programmeringen. Dette for at undgå forstyrrelser ved den første programmering af hver enkelt modtager.**FI** Jos asennukseen kuuluu usea vastaanotin, vain yksi vastaanotin kerrallaan saa olla yhdistettynä virtalähteeseen ohjelmoinnin aikana. Näin vältetään häiriöt jokaisen vastaanotin ensimmäisen ohjelmoinnin aikana.**EL** Εάν η εγκατάσταση έχει γίνει από πολλούς δέκτες, μόνο ένα δέκτης πρέπει να παίρνει παροχή κατά τον προγραμματισμό. Με αυτό θα αποφευχθούν οι παρεμβολές του πρώτου προγραμματισμού για κάθε δέκτη.

3

4

5

6

7

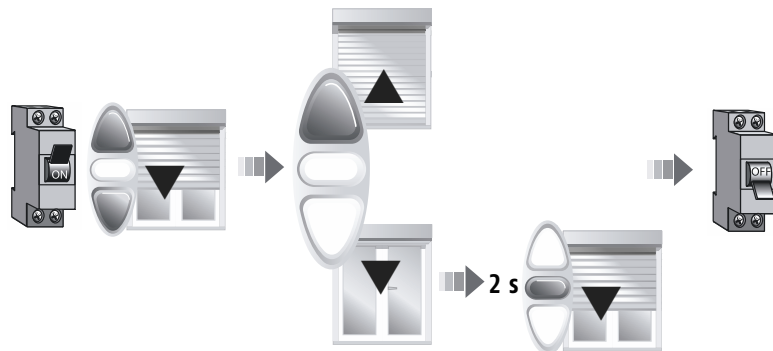

3



- 1
- 2
- 3
- 4
- 5
- 6
- 7

**EN** Programming the first transmitter  
**IT** Programmazione del primo trasmettitore  
**NO** programmering av handsender ved installasjon

**FR** Enregistrement du premier émetteur  
**ES** Programación del primer emisor  
**DA** Programmering af sendere ved installation

**NL** Programmeren van de eerste zender  
**PT** Programar o primeiro emissor  
**FI** Ensimmäisen lähettimen ohjelmointi

**DE** Einlernen des ersten Senders  
**SV** Programmering av sändare vid installation  
**EL** Προγραμματισμός του πρώτου τηλεχειρισμού

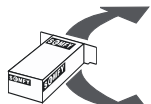
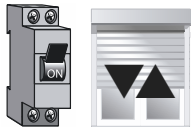
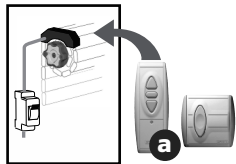

5 x 0,5 s



0,5 s



0,5 s

0,5 s



**EN** Recording or changing intermediate position

**IT** Programmazione o modifica della posizione intermedia

**NO** Programmering eller endring av mellomposisjonen

**FR** Enregistrement ou modification de la position intermédiaire

**ES** Memorizar o cambiar la posición intermedia

**DA** Programmering eller ændring af den mellemste position

**NL** Programmeren of wijzigen van de tussenpositie

**PT** Programação ou alteração da posição intermédia

**FI** Väliasennon tallentaminen tai muuttaminen

**DE** Speichern oder ändern Zwischenposition

**SV** Programmera eller förändra mellanläget

**EL** Προγραμματισμός ή αλλαγή της ενδιάμεσης θέσης

1

2

3

4

5

6

7

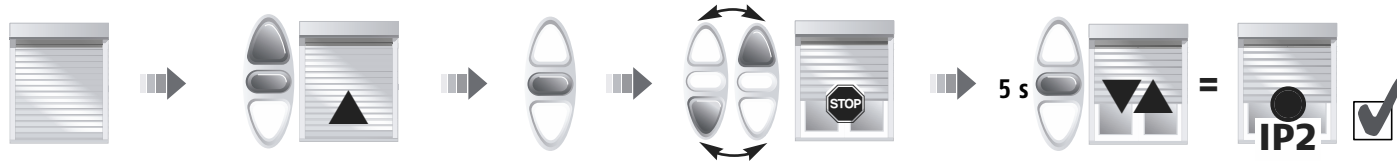
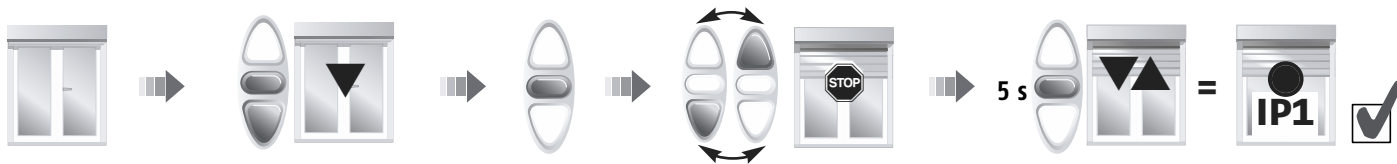

**EN** Intermediate position control

**IT** Raggiungimento della posizione intermedia

**NO** Bruk av utfallsposisjon

**FR** Commander la position intermédiaire

**ES** Alcanzar una posición intermedia

**DA** Anvendelse af udfældet position

**NL** Tussenpositie oproepen

**PT** Atingir uma posição intermédia

**FI** Väliasennon käyttö

**DE** Bedienergonomie Zwischenposition

**SV** Användning av utfallsläge

**EL** Έλεγχος ενδιάμεσης θέσης

1

2

3

4

5

6

7



**EN** Delete an intermediate position  
**IT** Cancellazione di una posizione intermedia  
**NO** Slette en utfallsposisjon

**FR** Suppression de la position intermédiaire  
**ES** Borrar una posición intermedia  
**DA** Sletning af en udfældet position

**NL** Wissen van een tussenpositie  
**PT** Apagar a posição intermédia  
**FI** Väliasennon poistaminen

**DE** Löschen der Zwischenposition  
**SV** Radera ett utfallsläge  
**EL** Κατάργηση της ενδιάμεσης θέσης

1

2

3

4

5

6

7

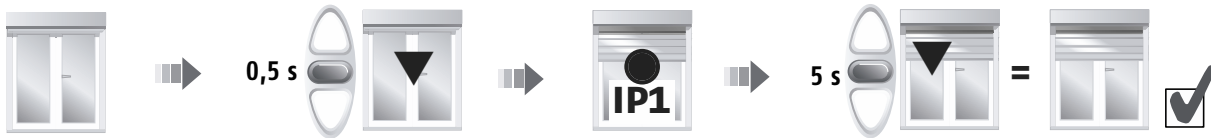



**EN** Add a control

**IT** Aggiungere un comando nella memoria del ricevitore

**NO** legge til en sender

**FR** Ajout d'un émetteur

**ES** Añadir un emisor

**DA** Lægge en sender til

**NL** Toevoegen van een bedieningspunt

**PT** Adicionar um emissor

**FI** Lähettimen lisääminen

**DE** Weitere Sender einlernen

**SV** Lägga till en sändare

**EL** Πρόσθεση τηλεχειρισμού προς τη μνήμη του δέκτη.

1

2

3

4

5

6

7

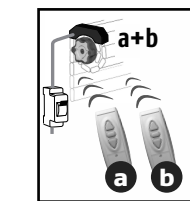
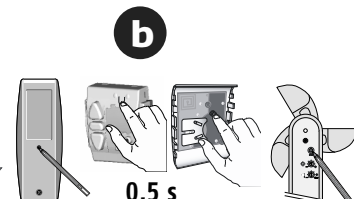
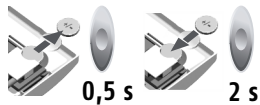
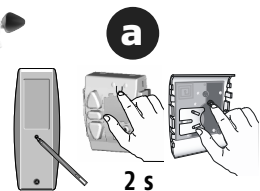
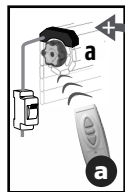

8

**EN** Delete a control

**IT** Cancellare un comando nella memoria del ricevitore

**NO** radere en sender

**FR** Suppression d'un émetteur

**ES** Borrar un emisor

**DA** Slet en sender

**NL** Wissen van een bedieningspunt

**PT** Apagar um emissor

**FI** Lähettimen poistaminen

**DE** Einen Sender löschen

**SV** Radera en sändare

**EL** Αφαίρεση τηλεχειρισμού από τη μνήμη του δέκτη

1

2

3

4

5

6

7

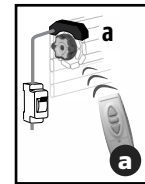
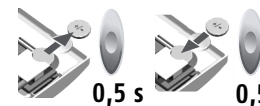
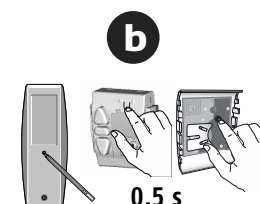
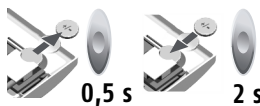
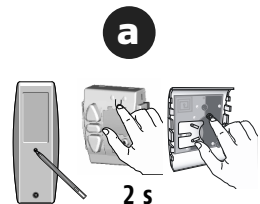
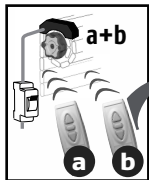

- 1
- 2
- 3
- 4
- 5
- 6
- 7

**EN** Replacement of a lost remote control  
**IT** Sostituzione di un trasmettitore perso  
**NO** Erstatning av mistet sender

**FR** Remplacement d'un émetteur perdu  
**ES** Reemplazar un emisor perdido  
**DA** Udskiftning af mistet sender

**NL** Vervangen van een verloren bedieningspunt  
**PT** Substituição de um emissor perdido  
**FI** Kadotetun lähettimen korvaaminen

**DE** Ersetzen eines verlorenen Senders  
**SV** Ersättning av borttappad sändare  
**EL** Αντικατάσταση ενός χαμένου τηλεχειρισμού

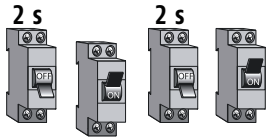
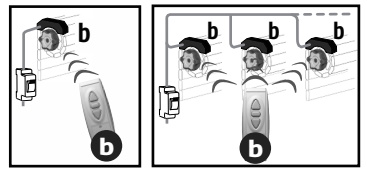
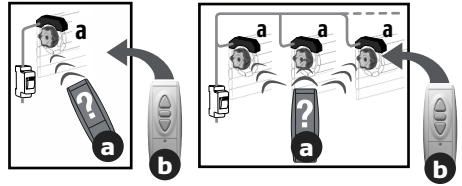

5 s < < 15 s



5 s

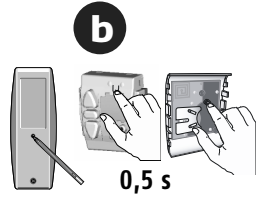
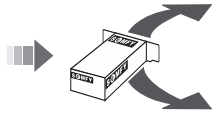



1  
2  
3  
4  
5  
6  
7

**EN** Erase the memory

**IT** cancellare la memoria del ricevitore

**NO** total radering av motorens minne

**FR** Effacement complet de la mémoire

**ES** Reset (puesta a cero del operador)

**DA** Total sletning af motorens hukommelse

**NL** Volledig wissen van het motorgeheugen

**PT** Apagar a memória

**FI** Moottorin muistin tyhjennys

**DE** Zurücksetzen aller Motoren n Auslieferungszustand

**SV** Total radering av motorns minne

**EL** Διαγραφή της μνήμης του δέκτη

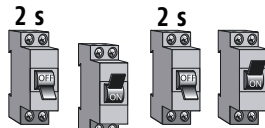
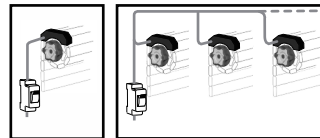
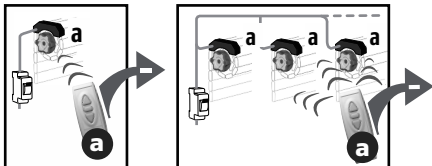

2 s  
2 s  
5 s < ⌚ < 15 s



5 s

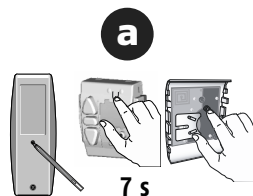

7 s



(0,5 s . . . . . 7s)



- 1
- 2
- 3
- 4
- 5
- 6
- 7

**EN** Erase the memory  
**IT** cancellare la memoria del ricevitore  
**NO** total radering av motorens minne

**FR** Effacement complet de la mémoire  
**ES** Reset (puesta a cero del operador)  
**DA** Total sletning af motorens hukommelse

**NL** Volledig wissen van het motorgeheugen  
**PT** Apagar a memória  
**FI** Moottorin muistin tyhjennys

**DE** Zurücksetzen aller Motoren n Auslieferungszustand  
**SV** Total radering av motorns minne  
**EL** Διαγραφή της μνήμης του μοτέρ

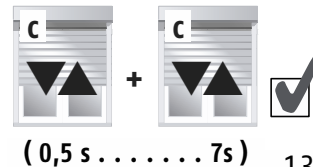
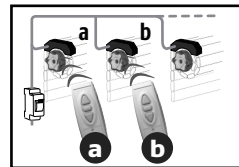
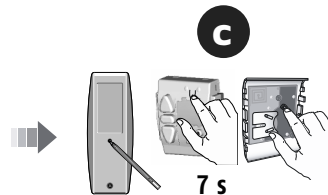
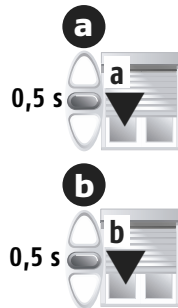
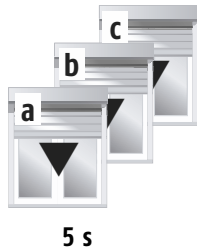
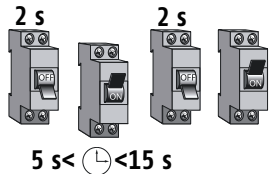
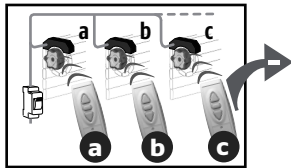

**EN** Trouble shooting**The motor does not work**

- Check the power supply.
- Check the cabling of the platen and the motor.
- Check the battery of the remote control.
- Check that the remote control has been correctly recorded (see recording procedure page 4).
- Check the right positioning of the antenna (page "warnings").
- Check that there is no radio interference from other radio equipment (ie : wireless head phones).
- Make a test with the remote control closer to the platen.

**The roller shutter stops too soon**

- Check that the motor has been correctly mounted and set (refer to the motors instruction manual).

**The motor runs in the wrong way**

- Check that the remote control is used in the right position : the Somfy logo must be readable at the bottom of the control and the pressing on the upper button must wind the roller shutter.
- Do a complete re-programming : erase the memory (page 12 or 13) and do the programming again (page 3).

**FR** Dépannage**Le moteur ne fonctionne pas**

- Vérifier l'alimentation.
- Vérifier le câblage de la platine et du moteur.
- Vérifier la pile de la télécommande.
- Vérifier la bonne mémorisation de la télécommande (voir procédure d'enregistrement page 4).
- Vérifier le bon positionnement de l'antenne (page " mise en garde ").
- Vérifier l'absence d'interférences radio provenant d'autres appareils radio (ex : casque radio).
- faire un essai en approchant la télécommande de la platine.

**Le moteur s'arrête trop tôt**

- Vérifier le bon montage ainsi que le réglage du moteur (se reporter à la notice d'installation moteur).

**Le moteur tourne dans le mauvais sens**

- Vérifier que la télécommande est utilisée dans la bonne position : le logo Somfy doit être lisible en bas et l'appui sur la touche du haut doit enrouler le volet roulant.
- Procéder à une re-programmation complète : Effacement complet de la mémoire (page 12 ou 13) et re-programmation de la platine (page 3).

**NL** Verhelpen van storingen**De buismotor werkt niet :****Controleer :**

- Of er netspanning aanwezig is; of de buismotor correct is aangesloten
- Of de buismotor 'thermisch' is uitgeschakeld (beveiliging). Wacht 10 à 15 minuten tot de buismotor is afgekoeld
- Controleer of de antenne juist geplaatst is (pag. "waarschuwingen")
- Of de batterij van het bedieningspunt niet leeg is
- Of het juiste draadloze bedieningspunt is toegepast
- Of het bedieningspunt juist is geprogrammeerd
- Of er sprake kan zijn van apparatuur die mogelijke storingen veroorzaken

**De buismotor stopt te vroeg**

- Controleer of de motor goed is gemonteerd en afgesteld (raadpleeg de montagehandleiding van de motor).

**De draairichting van de motor is verkeerd**

- Controleer of de handzender op de juiste manier gebruikt wordt: het Somfy-logo moet onderaan zitten en leesbaar zijn.en bij indrukken van de bovenste toets moet het rolluik omhoog gaan.  
Ga helemaal terug naar de fabrieksstand: wis het geheugen volledig (blz. 12 of 13) en programmeer opnieuw.(blz. 3)

**DE Abhilfe bei Störungen:****Der Antrieb reagiert nicht**

- Überprüfen Sie den elektrischen Anschluss
- Überprüfen Sie die Verkabelung zwischen Platine und Antrieb
- Überprüfen Sie die Batterie des Senders
- Überprüfen Sie, ob der Handsender richtig eingelernt wurde (Kapitel "Einlernen eines ersten Senders" – Seite 4)
- Überprüfen Sie die Platzierung der Platinen-Antenne (Kapitel "Warnung")
- Überprüfen Sie, ob andere Funkprodukte auf der gleichen Frequenz senden (z.B. Funk-Kopfhörer,..)
- Machen Sie einen Test

**Der Antrieb stoppt zu früh**

- Überprüfen Sie, ob der Antrieb richtig eingebaut und eingestellt ist (beachten Sie die Anleitung des Antriebes)

**Der Antrieb dreht in die falsche Richtung**

- Überprüfen Sie, ob der Sender richtig herum eingesetzt wird (das Somfy-Logo am Sender muß lesbar sein)
- Setzen Sie die Platine in Auslieferungszustand zurück (Seite 12 und 13) und programmieren die Platine erneut

**IT Risoluzione dei problemi****Il motore non funziona regolarmente:**

- controllare l'alimentazione;
- controllare il cablaggio del motore e del ricevitore;
- controllare la batteria del telecomando;
- controllare che il telecomando sia stato correttamente registrato (si veda procedura pag. 4);
- controllare il corretto posizionamento dell'antenna (pagina "attenzioni");
- controllare che non ci siano interferenze radio;
- effettuare un test avvicinando il telecomando al ricevitore.

**La tapparella si arresta troppo presto:**

- controllare che il motore sia stato installato e regolato correttamente (si faccia riferimento alla guida di "installazione del motore)

**Il motore ruota nel senso errato:**

- verificare che il trasmettitore sia orientato correttamente con il logo Somfy leggibile nella parte inferiore del controllo e con il tasto di salita che avvolge il telo.
- Effettuare una riprogrammazione completa: cancellare la memoria (pag. 12 e 13) e riprogrammare nuovamente il ricevitore (pag. 3)

**ES Guía de diagnóstico :****El operador no funciona cuando se le envía una orden**

- Comprobar la alimentación
- Comprobar el cableado entre la platina y el operador
- Comprobar la batería del emisor
- Comprobar que el emisor ha sido programado correctamente (ver capítulo 4)
- Comprobar que la antena se ha colocado correctamente ( ver página "precaución")
- Comprobar que no existen radio interferencias provenientes de otros productos radio (p.e: auriculares inalámbricos)
- Realizar una prueba con el mando radio cerca de la platina.

**La persiana se detiene antes de alcanzar los finales de carrera**

- Comprobar que el operador ha sido correctamente montado y programado (consultar la guía d instalación del operador)

**El operador no gira en la dirección correcta**

- Comprobar que está utilizando el emisor en la posición correcta: el logo Somfy debe poder leerse en la parte inferior del emisor y al presionar la tecla de subida la persiana sube
- Realizar una reprogramación completa: hacer un Reset (puesta a cero del operador (páginas 12 o 13)) y programar de nuevo (página 3).

1

2

3

4

5

6

7





1

**PT Resolução de problemas:****Operador não funciona:**

- verificar alimentação
- verificar o cabo de alimentação do operador
- verificar a bateria do emissor
- verificar se o processo de memorização do emissor foi correctamente realizado (ver procedimento memorização página 4)
- verificar a correcta posição da antena ( página " avisos" )
- verificar se não existe interferências rádio de outro equipamento rádio (ie: wireless head-phones)
- Faça um teste com o emissor perto da "platina".

3

4

**Sistema pára antes de alcançar os fins de curso:**

- verificar se o operador foi convenientemente montado e programado (ver capítulo manual de intruções do operador)

5

**Operador movimenta-se no sentido errado:**

- Verificar se o emissor foi usado na posição correcta: deve conseguir ler o logo da Somfy, estando ele na parte inferior do emissor e pressionado o botão superior deve conseguir fazer subir o sistema instalado
- Faça uma completa reprogramação : apague a memória (página 12 ou 13 ) e programe de novo (página 3 )

7

**SV Felsökning****Motorn fungerar inte****Kontrollera :**

- strömförsörjning
- anslutningar, motor & mottagare
- att sändarens batteri ej är urladdat
- att sändaren är riktigt inprogrammerad i motorns mottagare (se programmering sid. 4)
- att antennen ligger i rätt position
- att det inte finns några radiostörningar

**Motorn stannar på fel ställe****Kontrollera :**

- att drivhjul och medbringare är korrekt monterat

**Motorn går åt fel håll****Kontrollera:**

- att inte sändaren är vänd åt fel håll
- gör en omprogrammering av motorn (sid. 12, 13)

**NO Feilsøking****Motoren fungerer ikke****Kontrollerere:**

- strømforsyningen
- Tilkoblinger, motor og mottager
- at senderens batteri ikke er utladet
- at senderen er riktig innprogrammert i motorens mottager (se programmering side. 4)
- at antennen ligger i rett position
- at det ikke finnes noen radioforstyrrelser

**Motoren stopper på feil sted****Kontrollerere:**

- at drivhjul og medbringer er korrekt monteret

**Motoren går feil vei****Kontrollerere:**

- at ikke senderen holdes feil vei
- gjør en omprogrammering av motoren (side. 12, 13)

**DA Fejlsøgning****Motoren fungerer ikke****Kontrollér:**

- strømforsyning
- tilslutninger, motor & modtagere
- at senderens batteri ej er opbrugt
- at senderen er rigtigt indprogrammeret i motorens modtagere (se programmering s. 4)
- at antennen ligger i korrekt position
- at der ikke findes forstyrrende radiosignaler

**Motoren stopper på forkert sted****Kontrollér:**

- at drivhjul og medbringere er korrekt monteret

**Motoren kører forkert retning****Kontrollér:**

- at senderen ikke er vendt forkert
- udfør en omprogrammering af motoren (s. 12, 13)

**FI Vianetsintä****Moottori ei toimi****Tarkista:**

- syöttöjännite
- liitännät, moottori & vastaanottaja
- että lähettimen paristo ei ole lopussa
- että lähetin on ohjelmoitu moottorin vastaanottoimeen oikein (katso ohjelmointi s.4)
- että antenni on oikeassa asennossa
- että muut radiolaitteet eivät aiheuta häiriötä

**Moottori pysähtyy väärään kohtaan****Tarkista:**

- että vetopyörä ja kiertorengas on oikein asennettu

**Moottori pyörii väärään suuntaan****Tarkista:**

- että lähetin on oikein päin
- ohjelmoi moottori uudelleen (s. 12, 13)

**EL Προβλήματα λειτουργίας****Το μοτέρ δεν λειτουργεί:**

Ελέγξτε την παροχή ρεύματος.  
Ελέγξτε την καλωδίωση του δέκτη και του μοτέρ.  
Ελέγξτε τη μπαταρία του τηλεχειρισμού.  
Ελέγξτε ότι το τηλεχειριστήριο έχει προγραμματιστεί σωστά (βλέπε τη μέθοδο προγραμματισμού σελίδα 4).  
Ελέγξτε τη σωστή θέση της κεραίας (σελίδα "Προσοχή").  
Ελέγξτε ότι δεν υπάρχει ραδιοπαρεμβολή από άλλη ασύρματη συσκευή (πχ.: ασύρματα ακουστικά ηχεία).  
Ελέγξτε το τηλεχειριστήριο δοκιμάζοντάς το, κοντά στο δέκτη.

**Το ρολό σταματά νωρίς:**

Ελέγξτε ότι το μοτέρ έχει τοποθετηθεί και ρυθμιστεί σωστά (Ανατρέξτε στον οδηγό εγκατάστασης του μοτέρ).

**Το μοτέρ περιστρέφεται αντίθετα:**

Ελέγξτε ότι χρησιμοποιήτε σωστά το τηλεχειριστήριο : το λογότυπο SOMFY πρέπει να αναγράφεται στο κάτω μέρος του τηλεχειριστηρίου και η εντολή της ανόδου να τυλίγει το ρολό.

Επαναπρογραμματίστε το δέκτη : διαγράψτε τη μνήμη (σελίδα 12 ή 13) και προγραμματίστε ξανά (σελίδα 3).



- EN** Somfy hereby declares that the product designed to be supplied with 230V/50Hz conforms with the essential requirements and other relevant provisions of the European Directives applicable for Europe. A Declaration of Conformity is available at [www.somfy.com/ce](http://www.somfy.com/ce). Images are not contractually binding.
- FR** Par la présente Somfy déclare que le produit prévu pour être alimenté en 230V / 50Hz est conforme aux exigences essentielles et aux autres dispositions pertinentes des directives européennes applicables pour l'Europe. Une déclaration de conformité est mise à disposition à l'adresse internet [www.somfy.com/ce](http://www.somfy.com/ce). Images non contractuelles.
- NL** Hierbij verklaart Somfy dat dit product, ontwikkeld om gevoed te worden met 230 V / 50 Hz, in overeenstemming is met de essentiële eisen en de andere relevante bepalingen van Europese richtlijnen die gelden voor Europa. Een conformiteitsverklaring is beschikbaar op [www.somfy.com/ce](http://www.somfy.com/ce). Aan de afbeeldingen kunnen geen rechten worden ontleend.
- DE** Hiermit erklärt Somfy, dass dieses 230 V/50 Hz Produkt mit den grundlegenden Anforderungen und anderen relevanten Vorschriften der in Europa geltenden europäischen Richtlinien übereinstimmt. Eine Konformitätserklärung ist auf der Web-Seite [www.somfy.com/ce](http://www.somfy.com/ce) verfügbar. Abbildungen unverbindlich.
- IT** Somfy dichiara che il prodotto progettato per essere alimentato a 230V/50Hz è conforme ai requisiti essenziali e alle altre disposizioni pertinenti delle direttive europee applicabili per l'Europa. Una dichiarazione di conformità è disponibile all'indirizzo [www.somfy.com/ce](http://www.somfy.com/ce). Le immagini non sono contrattuali.
- ES** Por la presente, Somfy declara que el producto diseñado para 230 V/50 Hz cumple con los requisitos básicos y demás disposiciones de las directivas europeas de aplicación en Europa. Podrá encontrar una declaración de conformidad en la página web [www.somfy.com/ce](http://www.somfy.com/ce). Fotos no contractuales.
- PT** Pelo presente documento, a Somfy declara que o aparelho previsto para ser alimentado em 230V/50Hz está conforme as exigências fundamentais e a outras disposições pertinentes das diretivas europeias aplicáveis para a Europa. Uma Declaração de Conformidade encontra-se disponível na Internet, em [www.somfy.com/ce](http://www.somfy.com/ce). Imagens não contratuais.
- SV** Härmed intygar Somfy att produkten som är avsedd att drivas med 230 V/50 Hz uppfyller huvudkraven och övriga relevanta krav i EU-direktiv som gäller för Europa. Ett CE-dokument finns på [www.somfy.com/ce](http://www.somfy.com/ce). Bilderna är inte avtalsenliga.
- NO** Somfy erklærer herved at dette produktet som er utformet for en forsyning på 230 V / 50 Hz, er i overensstemmelse med hovedkravene og relevante bestemmelser i EU-direktiv som gjelder i Europa. Et CE-dokument finnes tilgjengelig på [www.somfy.com/ce](http://www.somfy.com/ce). Bildene er ikke forpliktende.
- DA** Somfy erklærer hermed, at produktet, der skal tilføres strøm på 230 v/50 Hz, overholder de væsentlige krav og andre relevante bestemmelser i EU-direktiver gældende for Europa. En overensstemmel-seserklæring kan hentes på internetadressen [www.somfy.com/ce](http://www.somfy.com/ce). Billederne er ikke kontraktmæssigt bindene.
- FI** Täten Somfy ilmoittaa, että laite, joka on suunniteltu käytettäväksi 230 V / 50 Hz -sähkönsyötöllä, on Eurooppaa koskevien Euroopan unionin direktiivien olennaisten vaatimusten ja muiden asiaankuuluvien säännösten mukainen. Ilmoitus vaatimusten täyttymisestä on luettavissa Internet-osoitteessa [www.somfy.com/ce](http://www.somfy.com/ce). Kuvat eivät ole sitovia.
- EL** Με το παρόν έγγραφο, η Somfy δηλώνει ότι η συσκευή, που έχει σχεδιαστεί για τροφοδοσία 230 V/50 Hz, συμμορφώνεται με τις ουσιαστικές απαιτήσεις και τις λοιπές διατάξεις που σχετίζονται με τις ευρωπαϊκές οδηγίες που ισχύουν για την Ευρώπη. Μια δήλωση συμμόρφωσης διατίθεται στην ιστοσελίδα [www.somfy.com/ce](http://www.somfy.com/ce). Το παρόν έντυπο δεν αποτελεί δεσμευτικό έγγραφο.



www.somfy.com

**Argentina:** Somfy Argentina  
Tel: +55 11 (0) 4737-3700

**Australia:** Somfy PTY LTD  
Tel: +61 (2) 8845 7200

**Austria:** Somfy GesmbH  
Tel: +43 (0) 662 / 62 53 08 - 0

**Belgium:** Somfy Belux  
Tel: +32 (0) 2 712 07 70

**Brasil:** Somfy Brasil Ltda  
Tel: +55 11 3695 3585

**Canada:** Somfy ULC  
Tel: +1 (0) 905 564 6446

**China:** Somfy China Co. Ltd  
Tel: +8621 (0) 6280 9660

**Croatia:** Somfy Predstavništvo  
Tel: +385 (0) 51 502 640

**Cyprus:** Somfy Middle East  
Tel: +357(0) 25 34 55 40

**Czech Republic:** Somfy, spol. s.r.o.  
Tel: (+420) 296 372 486-7

**Denmark:** Somfy Nordic Danmark  
Tel: +45 65 32 57 93

**Export :** Somfy Export  
Tel: + 33 (0)4 50 96 70 76  
Tel: + 33 (0)4 50 96 75 53

**Finland:** Somfy Nordic AB Finland  
Tel: +358 (0)9 57 130 230

**France :** Somfy France  
Tel. : +33 (0) 820 374 374

**Germany:** Somfy GmbH  
Tel: +49 (0) 7472 930 0

**Greece:** Somfy HELLAS S.A.  
Tel: +30 210 6146768

**Hong Kong:** Somfy Co. Ltd  
Tel: +852 (0) 2523 6339

**Hungary:** Somfy Kft  
Tel: +36 1814 5120

**India:** Somfy India PVT Ltd  
Tel : +(91) 11 4165 9176

**Indonesia:** Somfy Jakarta  
Tel: +(62) 21 719 3620

**Iran:** Somfy Iran  
Tel: +98-217-7951036

**Israel:** Sisa Home Automation Ltd  
Tel: +972 (0) 3 952 55 54

**Italy:** Somfy Italia s.r.l  
Tel: +39-024847181

**Japan:** Somfy KK  
Tel: +81 (0)45 481 6800

**Jordan:** Somfy Jordan  
Tel: +962-6-5821615

**Kingdom of Saudi Arabia:** Somfy Saoudi Riyadh:  
Tel: +966 1 47 23 020  
Tel: +966 1 47 23 203  
Jeddah :  
Tel: +966 2 69 83 353

**Kuwait:** Somfy Kuwait  
Tel: +965 4348906

**Lebanon:** Somfy Lebanon  
Tel: +961 (0) 1 391 224

**Malaysia:** Somfy Malaysia  
Tel:+60 (0) 3 228 74743

**Mexico:** Somfy Mexico SA de CV  
Tel: 52 (55) 4777 7770

**Morocco:** Somfy Maroc  
Tel: +212-22443500

**Netherlands:** Somfy BV  
Tel: +31 (0) 23 55 44 900

**Norway:** Somfy Nordic Norge  
Tel: +47 41 57 66 39

**Poland:** Somfy SP Z.O.O.  
Tel: +48 (22) 50 95 300

**Portugal:** Somfy Portugal  
Tel. +351 229 396 840

**Romania:** Somfy SRL  
Tel.: +40 - (0)368 - 444 081

**Russia:** Somfy LLC.  
Tel: +7 495 781 47 72

**Serbia:** Somfy Predstavništvo  
Tel: 00381 (0)25 841 510

**Singapore:** Somfy PTE Ltd  
Tel: +65 (0) 6383 3855

**Slovak republic:** Somfy, spol. s r.o.  
Tel: +421 337 718 638  
Tel: +421 905 455 259

**South Korea:** Somfy JOO  
Tel: +82 (0) 2594 4331

**Spain:** Somfy Espana SA  
Tel: +34 (0) 934 800 900

**Sweden:** Somfy Nordic AB  
Tel: +46 (0)40 16 59 00

**Switzerland:** Somfy A.G. -  
Tel: +41 (0) 44 838 40 30

**Syria:** Somfy Syria  
Tel: +963-9-55580700

**Taiwan:** Somfy Development and Taiwan Branch  
Tel: +886 (0) 2 8509 8934

**Thailand:** Bangkok Regional Office  
Tel: +66 (0) 2714 3170

**Tunisia:** Somfy Tunisia  
Tel: +216-98303603

**Turkey:** Somfy TurkeyMah.,  
Tel: +90 (0) 216 651 30 15

**United Arab Emirates:** Somfy Gulf Jebel Ali Free Zone  
Tel: +971 (0) 4 88 32 808

**United Kingdom:** Somfy Limited  
Tel: +44 (0) 113 391 3030

**United States:** Somfy Systems  
Tel: +1 (0) 609 395 1300

