



# Sonesse Ultra 50 RS485

**DE** ANLEITUNG

**NL** HANDLEIDING

**DA** BRUGSANVISNING

**FI** KÄYTTÖOPAS

**SV** BRUKSANVISNING

**NO** VEILEDNING

**RU** ИНСТРУКЦИИ

**TR** TALIMATLAR

**EN** INSTRUCTIONS

**FR** NOTICE

**IT** MANUALE

**ES** MANUAL

**PT** GUIA

**ZH** 说明

**KO** 설치지침

دليل التركيب **AR**

Ref. 5120787B



# ORIGINALANLEITUNG

Diese Anleitung gilt für alle Sonesse Ultra 50 RS485 Antriebe unabhängig von Drehmoment und Drehzahl.

## INHALTSVERZEICHNIS

<b>1. Vorbemerkungen</b>	<b>2</b>	<b>3. Verwendung und Wartung</b>	<b>7</b>
1.1 Bestimmungsgemäße Verwendung	2	3.1. Bedienung	7
1.2 Haftung	3	3.2. Tipps und Empfehlungen für die Anwendung	7
<b>2. Montage</b>	<b>3</b>	<b>4. Technische Daten</b>	<b>7</b>
2.1. Montage	3		
2.2. Verkabelung	4		
2.3. Inbetriebnahme	6		
2.4. Tipps und Empfehlungen für die Installation	6		

Der Sonesse Ultra 50 RS485 Antrieb wurde für die Verwendung in Innenräumen entwickelt. Dank seines niedrigen Geräuschpegels bietet er dem Anwender ein Höchstmaß an Komfort. Um mehr zu erfahren und die akustische Leistung Ihres Geräts für den Innenraum zu optimieren, wenden Sie sich bitte an Ihren Somfy-Ansprechpartner.

## 1. VORBEMERKUNGEN

### 1.1 BESTIMMUNGSGEMÄSSE VERWENDUNG

Der Sonesse 50 Antrieb ist für Anwendungen in Innenräumen bestimmt (Rollläden und Projektionswände).

Der Sonesse 50 Antrieb ist für den Betrieb von Rollläden mit mehreren Bahnen bestimmt.

Der Sonesse 50 Antrieb ist darauf ausgelegt, mehrere Rollläden gleichzeitig zu betreiben, wenn diese über ein Verbindungselement miteinander verbunden sind.

Der Sonesse 50 Antrieb ist nicht für den Einsatz mit einer Ausgleichsfeder geeignet.

Jede nicht bestimmungsgemäße Verwendung ist untersagt. Hierzu zählen insbesondere:

Der Sonesse 50 Antrieb ist nicht für den Betrieb von Produkten im Freien bestimmt (z. B. Außen-Vertikalstores, -Rollläden usw.).

## 1.2 HAFTUNG

Lesen Sie diese Installations- und Gebrauchsanleitung **sorgfältig durch**, bevor Sie den Antrieb installieren und verwenden. Beachten Sie außer den Anweisungen in dieser Anleitung auch die detaillierten Hinweise im beiliegenden Dokument **Sicherheitshinweise**.

**Die Installation des Antriebs muss von einem Fachmann für Gebäudeautomation unter Einhaltung der Anweisungen von Somfy und der am Ort der Inbetriebnahme geltenden Vorschriften ausgeführt werden.**

Jede Nutzung des Antriebs zu Zwecken, die über die im vorliegenden Dokument beschriebene bestimmungsgemäße Verwendung hinausgehen, ist untersagt. Jede Missachtung dieser sowie aller anderen in dieser Anleitung und im beiliegenden Dokument **Sicherheitshinweise** enthaltenen Anweisungen führt zum Ausschluss jeglicher Haftung und Gewährleistungsansprüche durch Somfy.

Der Installateur hat seine Kunden auf die Nutzungs- und Wartungsbedingungen des Antriebs hinzuweisen und ihnen diese sowie das beiliegende Dokument **Sicherheitshinweise** nach Abschluss der Installation des Antriebs auszuhändigen. Wartungs- und Reparaturarbeiten für den Antrieb dürfen ausschließlich von Fachleuten für Gebäudeautomation ausgeführt werden.

Für Fragen zur Installation des Antriebs und weiterführende Informationen wenden Sie sich bitte an Ihren Somfy-Ansprechpartner, oder besuchen Sie unsere Website [www.somfy.com](http://www.somfy.com).



Sicherheitshinweis!



Achtung!



Information



Auf



Ab

## 2. MONTAGE

 Die folgenden Anweisungen sind vom Fachmann, der die Installation des Antriebs ausführt, **unbedingt** zu beachten.

 Lassen Sie den Antrieb niemals fallen, bewahren Sie ihn vor Erschütterungen, bohren Sie ihn nicht an und tauchen Sie ihn nicht in Flüssigkeiten.

 Installieren Sie für jeden Antrieb eine eigene Bedieneinheit.

 Zur Optimierung des flüsterleisen Betriebs muss das Spiel zwischen Antrieb, Zubehör, Welle und Wellenende möglichst reduziert werden.

### 2.1. MONTAGE

#### 2.1.1. Vorbereitung des Antriebs

Achten Sie darauf, dass der Innendurchmesser der Welle mehr als 47 mm beträgt.

1) Bringen Sie die erforderlichen Zubehörteile zur Integration des Antriebs an der Rolladenwelle an:

- Bringen Sie den Adapter **a**, den Mitnehmer **b** und die Fixierscheibe **c** am Antrieb an.

Die Fixierscheibe muss mit einem Drehmoment von 1,5 bis 1,8 Nm angezogen werden.

2) Messen Sie die Länge (L1) zwischen dem Innenrand des Antriebskopfes und dem äußersten Ende des Mitnehmers.

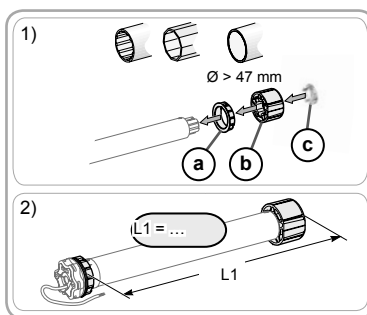

#### 2.1.2. Vorbereitung der Welle

1) Schneiden Sie die Welle auf die gewünschte Länge zu.

2) Entgraten Sie die Welle und entfernen Sie die Späne.

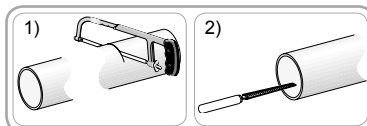

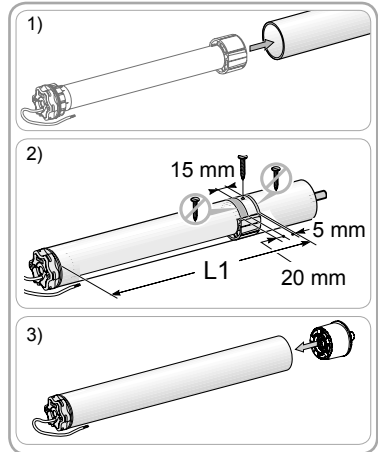

### 2.1.3. Montieren des Antriebs mit der Welle

- 1) Führen Sie den Antrieb in die Welle ein.
  - 2) Der Mitnehmer muss im Inneren der Welle gegen Verschieben gesichert werden:
    - Entweder durch Befestigung der Rollladenwelle am Mitnehmer durch 4 selbstschneidende Schrauben mit einem Durchmesser von  $\varnothing 5$  mm oder durch 4 Edelstahl-Blindnieten mit einem Durchmesser von  $\varnothing 4,8$  mm, die zwischen 5 mm und 15 mm vom äußeren Ende des Mitnehmers entfernt an der Rollladenwelle angebracht werden.
-  Die Schrauben bzw. Blindnieten dürfen nur am Mitnehmer angebracht werden, nicht am Antrieb.
- 3) Führen Sie die Walzenkapsel in die Welle ein. Stellen Sie sicher, dass die Einheit sicher montiert ist.





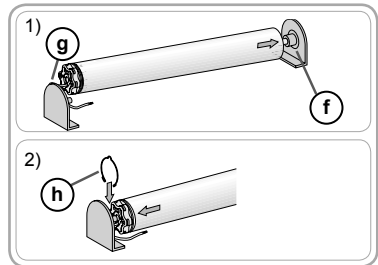

### 2.1.4. Installieren der Wellen-Antriebs-Einheit

-  Der Behang darf zwischen den Lagern nicht eingezwängt sein.
- 1) Bringen Sie die Wellen-Antriebs-Einheit am Gegenlager f und am Antriebslager g an:
 

 Vergewissern Sie sich, dass die Wellen-Antriebs-Einheit am Gegenlager verriegelt ist. Damit wird verhindert, dass sich die Befestigung der Welle mit dem Antrieb vom Gegenlager löst, wenn der Rollladen seine untere Endlage erreicht.
  - 2) Bringen Sie bei Antrieben mit Sternkopf den Federring h an.



## 2.2. VERKABELUNG

-  Der Antrieb muss von einer fachlich qualifizierten Person (Elektro-fachkraft nach DIN VDE 1000-10) für Antriebe und Automatisierungen im Haus-technikbereich entsprechend den Somfy-Anweisungen und den geltenden Vorschriften im Land der Inbetriebnahme installiert werden.
-  Alle Kabel, die in Kontakt mit einer metallischen Wandung geraten könnten, müssen mit einer Hülse oder Ummantelung geschützt und isoliert werden.
-  Bringen Sie die Kabel so an, dass sie nicht in Kontakt zu beweglichen Teilen geraten können.
-  Das Kabel des Sonesse Ultra 50 ist abnehmbar. Wenn es beschädigt wurde, muss es durch ein gleichartiges Kabel ersetzt werden.
-  Achten Sie darauf, dass das Netzkabel des Antriebs zugänglich bleibt: Es muss sich einfach austauschen lassen.
- Schalten Sie die Spannungsversorgung aus.
  - Schließen Sie den Antrieb gemäß der Angaben in untenstehender Tabelle an:

	Neutralleiter (N)	Phase (L)	Schutzleiter ( $\downarrow$ )
120 V $\sim$ 60 Hz	Weiß	Schwarz	Grün
100 V $\sim$ 50/60 Hz			
230 V $\sim$ 50 Hz	Blau	Braun	Gelb/Grün
220 V $\sim$ 60 Hz			

US-BÜRSTENANSCHLUSS-STECKVERBINDER			
	Neutralleiter (N)	Phase (L)	Schutzleiter ( $\downarrow$ )
120 V-60 Hz	Weiß	Schwarz	Grün

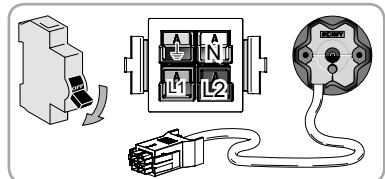
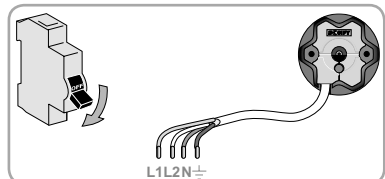

## Anschluss des Netzkabels

Schließen Sie das Netzkabel gemäß den Angaben in den nachstehenden Tabellen an:

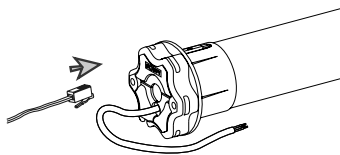

**!** Das RS485-Anschlusskabel an das RS485-Produkt sollte nicht länger als 20 m sein.

**!** Darauf achten, dass das Kabel während der Installation des Antriebs / der Welle am Gegenlager nicht eingeklemmt oder beschädigt wird.

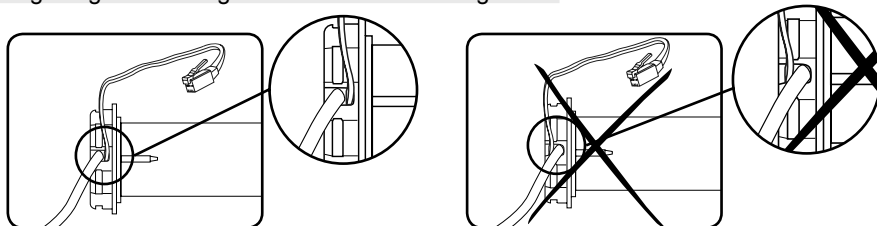

Netzkabel RJ9/RJ45.

RJ9

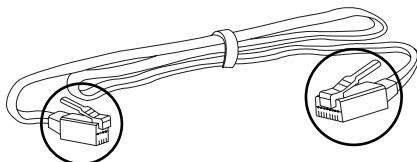

RJ45

Mit Spannungsausgang

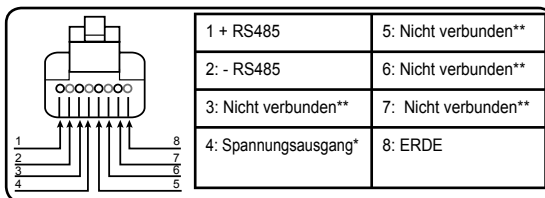
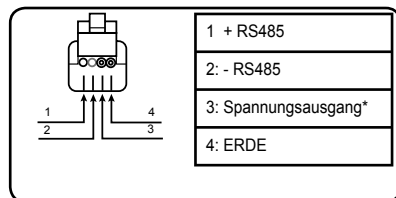

Ohne Spannungsausgang

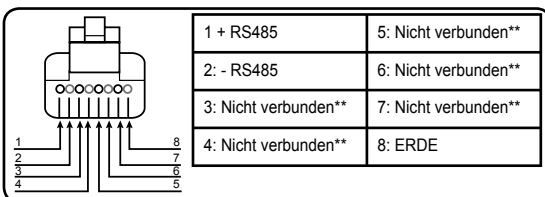
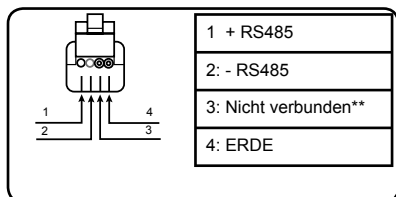

\* Technische Daten des Spannungsausganges: 7,5 V / max. 30 mA

\*\* Beim Anschluss kann der Antrieb beschädigt werden.

## 2.3. INBETRIEBNAHME

Zur Einstellung des Antriebs das RS485 SETTING TOOL, Artikelnr. 9017142, verwenden

Das RS485 SETTING TOOL am Antrieb anschließen, einschalten und den Anweisungen auf dem RS485 SETTING TOOL (P 92) folgen.

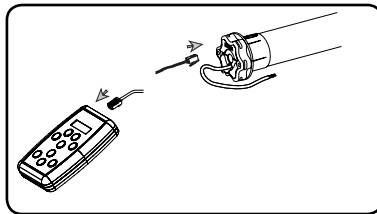



## 2.4. TIPPS UND EMPFEHLUNGEN FÜR DIE INSTALLATION

### 2.4.1. Fragen zum Sonesse Ultra 50 RS485?

Problem	Mögliche Ursachen	Lösungen
Der Behang funktioniert nicht.	Die Verkabelung ist fehlerhaft.	Die Verkabelung überprüfen und ggf. ändern.
	Der Überhitzungsschutz des Antriebs wurde ausgelöst.	Warten, bis der Antrieb abgekühlt ist.
	Das verwendete Netzkabel ist nicht konform.	Das Netzkabel prüfen
Der Behang verursacht zu viel Lärm:	Mitnehmer und Adapter sind ungenügend auf die verwendete Welle abgestimmt.	Mitnehmer und Adapter ersetzen
	Der Behang wird zwischen den Lagern eingezwängt.	Passen Sie das Spiel an den Lagern an.
	In der Welle befinden sich Späne oder lose Schrauben.	Reinigen Sie die Welle.
Der Behang hält zu früh oder zu spät an.	Die Endlagen des Behangs sind falsch eingestellt.	Endlagen nachjustieren

## 3. VERWENDUNG UND WARTUNG

 Für diesen Antrieb sind keine Wartungsarbeiten erforderlich.

 Zur Gewährleistung der Sicherheit von Menschen und Eigentum sind die Antriebe von Somfy mit einem Überhitzungsschutz ausgerüstet: Bei einer Überhitzung stoppt dieser den Antrieb.

Die wiederholte Aktivierung dieser Schutzvorrichtung kann die Leistung des Antriebs beeinträchtigen.

Wenn der Überhitzungsschutz des Antriebs aktiviert wird, überprüfen Sie bitte Ihre Anlage und stellen Sie sicher, dass der Antrieb für den beabsichtigten Zweck geeignet ist.

Bei einer normalen Anlage sollte dieser Schutz nicht ausgelöst werden.

Um ein Verstellen der Endlagen zu vermeiden, sollte die Stromversorgung nicht länger als 1 Woche abgeschaltet werden.

### 3.1. BEDIENUNG

Näheres zur Steuerung des Antriebs ist der Installationsanleitung des verwendeten Steuergerätes zu entnehmen.

### 3.2. TIPPS UND EMPFEHLUNGEN FÜR DIE ANWENDUNG

#### 3.2.1. Fragen zum Sonesse Ultra 50 RS485?

Problem	Mögliche Ursachen	Lösungen
Der Behang funktioniert nicht.	Die Batterie des Funksenders ist schwach.	Prüfen, ob die Batterie schwach ist und sie ggf. austauschen.
	Der Überhitzungsschutz des Antriebs wurde ausgelöst.	Warten Sie ab, bis der Antrieb abgekühlt ist.

Wenn das Produkt weiterhin nicht funktioniert, wenden Sie sich bitte an einen Fachmann für Gebäudeautomation.

## 4. TECHNISCHE DATEN

Spannungsversorgung	230 V ~ 50 Hz	120 V ~ 60 Hz	220 V ~ 60 Hz	100 V ~ 50/60 Hz
Betriebstemperatur	0 °C bis + 60 °C			
Schutzart	IP 31			
Schutzklasse	Klasse I			
Steckverbinder	RJ9			



Somfy SAS, F-74300 CLUSES (Frankreich), erklärt hiermit als Hersteller, dass der in dieser Anleitung beschriebene Antrieb, der gemäß Kennzeichnung auf eine Versorgungsspannung mit 230 V ~ 50 Hz ausgelegt ist, bei bestimmungsgemäßem Einsatz die grundlegenden Anforderungen der geltenden europäischen Richtlinien und insbesondere der Maschinenrichtlinie 2006/42/EG sowie der Funkanlagenrichtlinie 2014/30/EU erfüllt.

Der vollständige Text der EU-Konformitätserklärung ist unter der Internetadresse [www.somfy.com/ce](http://www.somfy.com/ce) verfügbar.

Antoine Crézé, Genehmigungsmanager, im Auftrag des Activity Director, Cluses, 02/2017.

# ORIGINELE HANDLEIDING

Deze handleiding geldt voor alle Sonesse Ultra 50 RS485-motoren, ongeacht hun koppel/toerental.

## INHOUD

<b>1. Inleidende informatie</b>	<b>8</b>	<b>3. Gebruik en onderhoud</b>	<b>13</b>
1.1 Toepassingsgebied	8	3.1. gebruik	13
1.2 Aansprakelijkheid	9	3.2. Tips en adviezen voor het gebruik	13
<b>2. Installatie</b>	<b>9</b>	<b>4. Technische gegevens</b>	<b>13</b>
2.1. Montage	9		
2.2. Aansluiting	10		
2.3. In bedrijf stellen	12		
2.4. Tips en adviezen voor de installatie	12		

De Sonesse Ultra 50 RS485-motor is ontwikkeld voor gebruik binnenshuis.

De gebruiker zal de comfortabele en stille werking waarderen.

Vraag uw Somfy leverancier advies als uw product te veel geluid maakt.

## 1. INLEIDENDE INFORMATIE

### 1.1 TOEPASSINGSGBIED

De Sonesse 50-motor is bestemd voor gebruik binnenshuis (rolgordijnen en projectieschermen).

De Sonesse 50-motor is bestemd voor het aandrijven van multi-banding rolgordijnen.

De Sonesse 50-motor is bestemd voor het aandrijven van meerdere rolgordijnen tegelijk, als deze met elkaar zijn verbonden door middel van een tussenlager.

De Sonesse 50-motor is niet geschikt om gebruikt te worden met een compensatieveer.

Elk gebruik buiten het door Somfy bepaalde toepassingsgebied is verboden, met name:

De Sonesse 50-motor is niet bestemd voor gebruik buitenshuis (bijv. buitenscreens, rolluiken, enz.)



## 1.2 AANSPRAKELIJKHEID



Lees voorafgaand aan het installeren en het gebruik van de motor aandachtig deze **handleiding voor de installatie en het gebruik**. Houd u altijd aan de aanwijzingen die in deze handleiding staan. Houd u ook altijd aan de gedetailleerde voorschriften die in het bijgevoegde document **Veiligheidsvoorschriften** staan.

**De motor moet geïnstalleerd worden door een erkende installateur van automatiseringssystemen in woningen, in overeenstemming met de instructies van Somfy en met de in het land van gebruik geldende wet- en regelgeving.**

Gebruik van de motor buiten het hierboven beschreven toepassingsgebied is verboden. Hierdoor en door het niet opvolgen van de instructies die in deze handleiding en in het bijgevoegde document **Veiligheidsvoorschriften** staan, vervallen de aansprakelijkheid en de garantie van Somfy.

De installateur moet de klant informeren over de voorwaarden voor het gebruik en het onderhoud van de motor en moet hem/haar, na de installatie van de motor, de aanwijzingen voor het gebruik en het onderhoud, evenals het bijgevoegde document **Veiligheidsvoorschriften**, overhandigen. Servicewerkzaamheden aan de motor mogen alleen worden uitgevoerd door een erkende installateur van automatiseringssystemen in woningen.

Raadpleeg bij twijfel tijdens de installatie van de motor of voor aanvullende informatie uw Somfy-leverancier of ga naar de website [www.somfy.com](http://www.somfy.com).

 Veiligheidswaarschuwing!  Let op!

 Informatie

 Op

 Neer

## 2. INSTALLATIE

 **Verplichte** voorschriften voor de erkende installateur van automatiseringssystemen in woningen die de installatie van de motor uitvoert.

 Laat de motor niet vallen, sla er niet tegen, boor er niet in en dompel hem niet in een vloeistof.

 Installeer voor elke motor een apart bedieningspunt.

 Voor een zo stil mogelijke werking moet de mechanische speling tussen motor, accessoires, as en einde van de asuiteinde zo klein mogelijk zijn.

### 2.1. MONTAGE

#### 2.1.1. Voorbereiden van de motor

Zorg ervoor dat de binnendiameter van de buis groter is dan of gelijk is aan 47 mm.

1) Monteer de noodzakelijke accessoires voor het inbouwen van de motor in de oprolbuis:

- Monteer de adapter **a**, de meenemer **b** en de stop-meenemer **c** op de motor.

De stop-meenemer moet vastgeschroefd worden met een koppel tussen 1,5 en 1,8 Nm.

2) Meet de lengte (L1) tussen de binnenrand van de kop van de motor en de rand van de meenemer.

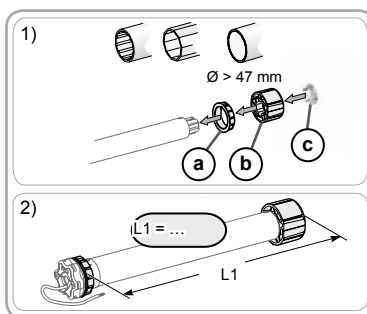

#### 2.1.2. Voorbereiden van de buis

1) Zaag de oprolbuis op de gewenste lengte af, afhankelijk van het te motoriseren systeem.

2) Verwijder de bramen en de splinters van de oprolbuis.

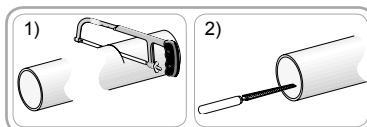

**2.1.3. Assemblage motor-buis**

1) Schuif de motor in de oprolbuis.

2) De meenemer moet geblokkeerd worden om beweging in de oprolbuis te voorkomen:

- Ofwel door de meenemer aan de oprolbuis te bevestigen met behulp van 4 parkerschroeven Ø 5 mm of 4 stalen klinknagels Ø 4,8 mm geplaatst tussen 5 mm en 15 mm van het buitenrand van de meenemer, en dit ongeacht het type oprolbuis.

 De schroeven of klinknagels mogen niet aan de motor, maar uitsluitend aan de meenemer worden vastgezet.

3) Schuif de eindas in het einde van de oprolbuis en controleer of de montage stevig is.

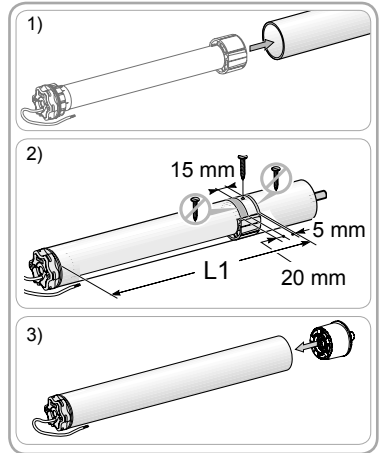

**2.1.4. Montage van het geheel motor-buis**

 Het gemotoriseerde systeem mag niet te strak tussen de steunen worden gemonteerd.

1) Monteer en bevestig het geheel motor-buis op de eindsteun **f** en op de motorsteun **g**:

 Controleer of het geheel motor-buis is vergrendeld op de eindsteun. Dit voorkomt dat het geheel motor-buis uit de bevestiging van de eindsteun schuift als het scherm in het onderste eindpunt komt.

2) Voor sterkop-motoren moet de stopring **h** geplaatst worden.

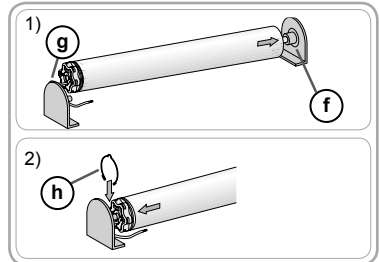

**2.2. AANSLUITING**

 Kabels die door een metalen schot lopen moeten beschermd en geïsoleerd worden door een doorvoerrubber of -huls.

 Maak kabels vast zodat zij niet in contact kunnen komen met bewegende delen.

 De kabel van de Sonesse Ultra 50 kan verwijderd worden. Vervang hem door een identiek exemplaar als hij beschadigd is.

 Zorg dat de voedingskabel van de motor toegankelijk blijft: hij moet gemakkelijk vervangen kunnen worden.

- Schakel de netvoeding uit.

- Sluit de motor aan volgens de informatie van onderstaande tabel:

	Nul (N)	Fase (L)	Aarding (⊥)
120 V ~ 60 Hz			
100 V ~ 50/60 Hz	Wit	Zwart	Groen
230 V ~ 50 Hz			
220 V ~ 60 Hz	Blauw	Bruin	Geel/Groen

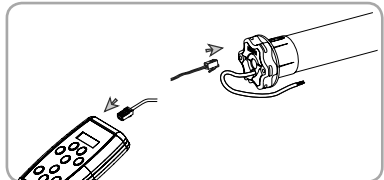

AMERIK. PIGTAIL-CONNECTOR			
	Nul (N)	Fase (L)	Aarding (⊥)
120 V - 60 Hz	Wit	Zwart	Groen

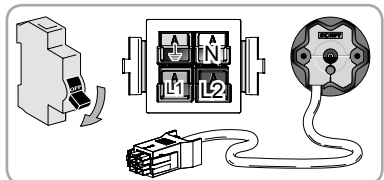

## Databedrading

Sluit de datakabel op de motor aan volgens de tabellen hieronder.

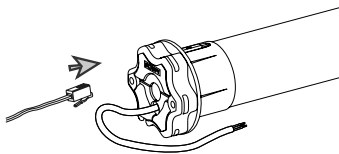

- ⚠ De lengte van de RS485 datakabel naar het RS485 product mag niet groter zijn dan 20 m. Let op dat de datakabel niet afgeknepen of beschadigd wordt tijdens de installatie van de motor/buis op de eindasteun.
- ⚠

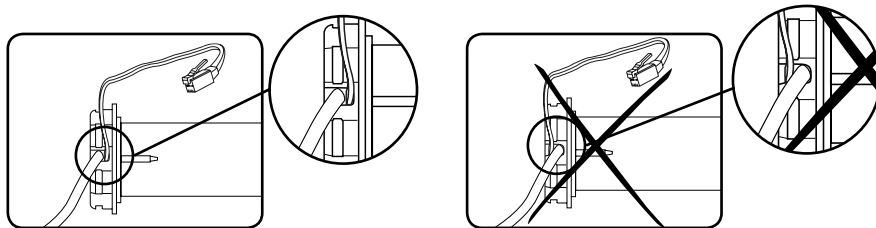

Datakabel RJ9/RJ45.

RJ9

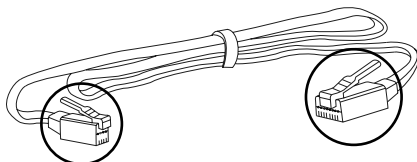

RJ45

Met voedingsuitgang

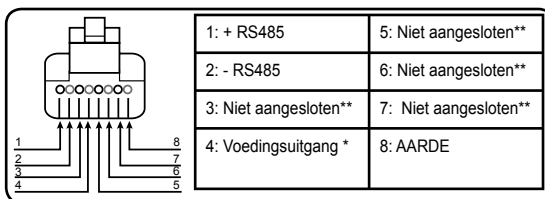
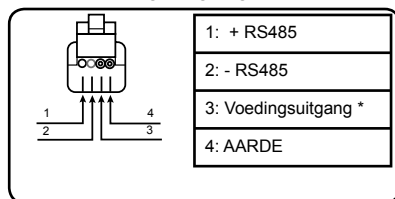

Zonder voedingsuitgang

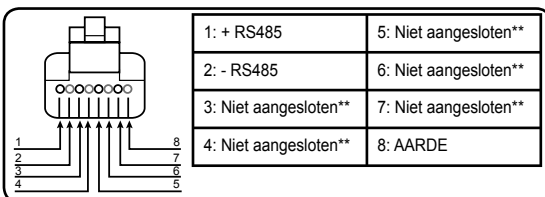
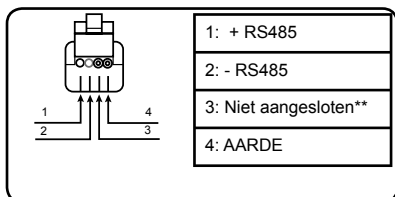

\* Specificatie voedingsuitgang: 7,5 V - max. 30 mA

\*\* Indien aangesloten kan de motor beschadigen worden.

## 2.3. IN BEDRIJF STELLEN

Gebruik het RS485 SETTING TOOL  
ref:9017142A om de motor in te stellen.

Sluit het RS485 SETTING TOOL op de motor aan.  
Schakel de spanning in en volg de aanwijzingen  
op het RS485 SETTING TOOL (P 92).

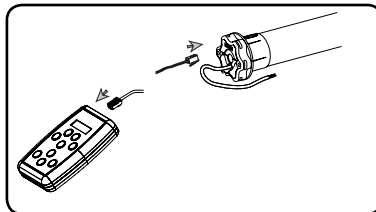



## 2.4. TIPS EN ADVIEZEN VOOR DE INSTALLATIE

### 2.4.1. Vragen over de Sonesse Ultra 50 RS485?

Problemen	Mogelijke oorzaken	Oplossingen
Het gemotoriseerde systeem werkt niet.	De aansluiting is niet correct.	Controleer de aansluiting en wijzig deze indien nodig.
	De thermische beveiliging van de motor trad in werking.	Wacht totdat de motor is afgekoeld.
	De gebruikte datakabel is niet conform.	Controleer de datakabel.
Het gemotoriseerde systeem maakt lawaai:	De meenemer en de adapter zijn niet geschikt voor de gebruikte buis.	Vervang de meenemer en de adapter
	Het gemotoriseerde systeem is te strak tussen de steunen gemonteerd	Breng wat speling aan bij de steunen
	Slijpsel of schroefjes in de buis.	Maak de oprolbuis schoon.
Het gemotoriseerde systeem stopt te vroeg of te laat.	De eindpunten van het gemotoriseerde systeem verschuiven.	Stel de eindpunten bij.

## 3. GEBRUIK EN ONDERHOUD

 Deze motor heeft geen onderhoud nodig

 Voor de veiligheid van goederen en personen, hebben Somfy-motoren een thermische beveiliging waardoor de motor stopt als deze te warm is.

Door het te vaak in werking komen van deze beveiliging kunnen de prestaties van de motor afnemen.

Als de thermische beveiliging van de motor te vaak in werking treedt, controleer dan uw installatie en controleer of de motor wel genoeg vermogen heeft voor het bedoelde gebruik.

Bij een normale installatie zal deze beveiliging niet in werking komen.

Om verschuiving van de eindpunten te voorkomen mag u de netvoeding niet langer dan 1 week uitschakelen.

### 3.1. GEBRUIK

Raadpleeg voor de bediening van de motor de installatieaanwijzingen van de gebruikte bediening.

### 3.2. TIPS EN ADVIEZEN VOOR HET GEBRUIK

#### 3.2.1. Vragen over de Sonesse Ultra 50 RS485?

Problemen	Mogelijke oorzaken	Oplossingen
Het gemotoriseerde systeem werkt niet.	De batterij van het bedieningspunt is leeg.	Controleer of de batterij leeg is en vervang deze indien nodig.
	De thermische beveiliging van de motor trad in werking.	Wacht tot de motor is afgekoeld.

Als het gemotoriseerde systeem nog steeds niet werkt, neem dan contact op met een erkende installateur van automatiseringssystemen in woningen .

## 4. TECHNISCHE GEGEVENS

Netvoeding	230 V ~ 50 Hz	120 V ~ 60 Hz	220 V ~ 60 Hz	100 V ~ 50/60 Hz
Werkings temperatuur	0 °C tot +60 °C			
Beschermingsindex	IP 31			
Veiligheidsniveau	Klasse I			
Stekker	RJ9			

 Hierbij verklaart Somfy SAS, F-74300 CLUSES dat de motor die bestemd is om te worden gebruikt met 230 V ~ 50 Hz volgens de aanwijzingen in dit document, in overeenstemming is met de essentiële eisen en de andere relevante bepalingen van de Europese richtlijnen voor toepassing binnen de Europese Unie en in het bijzonder met de Machinerichtlijn 2006/42/EG en de EMC-richtlijn 2014/30/EU.

De volledige EU-conformiteitsverklaring staat ter beschikking op de website [www.somfy.com/ce](http://www.somfy.com/ce).

Antoine Crézé, "Approval" manager, namens de directeur "Activiteiten", Cluses, 02/2017.

# ORIGINAL BRUGSANVISNING

Denne vejledning gælder for alle Sonesse Ultra 50 RS485-motorer i alle moment- og hastighedsvarianter.

## INDHOLD

<b>1. Forhåndsoplysninger</b>	<b>14</b>	<b>3. Brug og vedligeholdelse</b>	<b>19</b>
1.1 Anvendelse	14	3.1. Drift	19
1.2 Ansvar	15	3.2. Tips og råd angående brug	19
<b>2. Installation</b>	<b>15</b>	<b>4. Tekniske data</b>	<b>19</b>
2.1. Installation	15		
2.2. Ledningsføring	16		
2.3. Idriftsætning	18		
2.4. Tips og råd angående montering	18		

Sonesse Ultra 50 RS485-motoren er beregnet til indendørs brug.

Den giver brugeren komfort og velvære takket være dens lydsvaghed.

Kontakt en Somfy-repræsentant, hvis du har brug for flere oplysninger, eller hvis du vil gøre din indendørs-løsning mere lydsvag.

## 1. FORHÅNDSOPLYSNINGER

### 1.1 ANVENDELSE

Sonesse 50-motoren er beregnet til styring af indendørs-løsninger (rullegardiner og projektorlærreder).

Sonesse 50-motoren er beregnet til styring af rullegardiner med flere bånd.

Sonesse 50-motoren er beregnet til styring af flere rullegardiner på samme tid, når disse er forbundet med hinanden ved hjælp af et koblingsbeslag.

Sonesse 50-motoren er ikke beregnet til brug med kompensationsfjeder.

Enhver anvendelse, der ligger uden for anvendelsesområdet, er ikke tilladt, det gælder i særdeleshed:

Sonesse 50-motoren er ikke beregnet til udendørs-løsninger (f.eks. udendørs lamelgardiner, udendørs rullegardiner mm.)

## 1.2 ANSVAR

Læs **installations- og brugsvejledningen** grundigt igennem, før du installerer og bruger motoren. Ud over de skrevne anvisninger i denne brugsvejledning, skal du ligeledes overholde de detaljerede forskrifter i det vedlagte dokument **Sikkerhedsanvisninger**.

**Motoren skal monteres af en godkendt elinstallatør inden for motorstyringer og automatisering af boligen i overensstemmelse med Somfys instruktioner og lovgivningen, der er gældende i det land, hvor produktet idrivesættes.**

Motoren må ikke anvendes til andre formål end dem, der er beskrevet herunder. En sådan brug vil, ligesom al overtrædelse af anvisningerne i denne brugsanvisning og de vedlagte **Sikkerhedsanvisninger**, medføre, at Somfys ansvar samt garantien bortfalder.

Installatøren skal efter monteringen af motoren oplyse kunderne om brugsbetingelserne og vedligeholdelsen af motoren og skal overdrage dem brugs- og vedligeholdelsesvejledningen samt det medfølgende dokument **Sikkerhedsanvisninger**. Alt efterfølgende servicearbejde på motoren skal udføres af en autoriseret elinstallatør med speciale i motorstyring og automatisering af boliger.

Hvis du kommer i tvivl i forbindelse med installationen af motoren, eller hvis du ønsker yderligere information, skal du kontakte en Somfy-rådgiver eller gå ind på webstedet [www.somfy.com](http://www.somfy.com).



Sikkerhedsadvarsel!



Pas på!



Information



Op





Ned

## 2. INSTALLATION

 Påbud, der absolut **skal** følges af den godkendte elinstallatør inden for motorstyringer og automatisering af boligen, der har udført installationen af motoren.

 Motoren må ikke falde ned, påføres slag, bores i eller neddypes i væske.

 Installér en individuel fjernbetjening til hver motor.

 For at sikre, at driften bliver så lydsvag som muligt, skal det mekaniske spil mellem motor, tilbehør, rør og enden af røret skal reduceres maksimalt.

### 2.1. INSTALLATION

#### 2.1.1. Klargøring af motoren

Kontrollér, at rørets indvendige diameter er større end 47 mm.

1) Montér det nødvendige udstyr til integration af motoren i oprulningsrøret:

• Montér medbringeren **a**, drivhjulet **b** og stophjulet **c** på motoren.

Stophjulet skal skrues på med et moment på 1,5 – 1,8 Nm.

2) Mål længden ( $L_1$ ) mellem den inderste kant på motorens hoved og drivhjulets yderste kant.

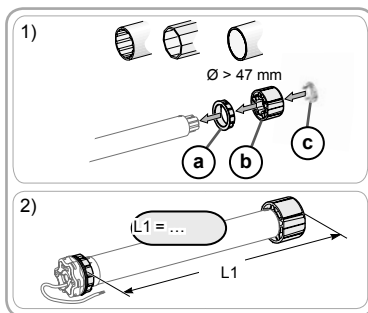

#### 2.1.2. Forberedelse af røret

1) Skær oprulningsrøret over i en længde, der passer til det produkt, der skal styres med motoren.

2) Fil oprulningsrøret, og fjern spånerne.

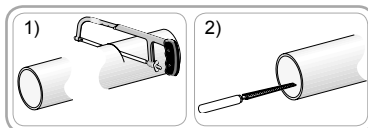

### 2.1.3. Motor- og rørsamling

1) Før motoren ind i oprulningsrøret.

2) Drivhjulet skal være fastlåst for at sikre, at det ikke flytter sig inde i oprulningsrøret:

- Det kan gøres enten ved at fastgøre oprulningsrøret på drivhjulet med 4 parkerskruer på Ø 5 mm, eller 4 popstålnitte på Ø 4,8 placeret mellem 5 mm og 15 mm fra udvendig ende af hjulet, uanset hvilket oprulningsrør, der er tale om.

👉 Skruerne eller stålpopnitte bør ikke fastgøres på motoren, men udelukkende på drivhjulet.

3) Sæt endedækslet i oprulningsrøret, og kontrollér, at samlingen holder.

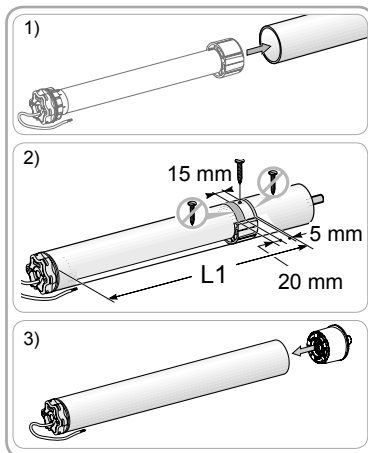

### 2.1.4. Montering af motor- og rørsamlingen

👉 Det motorstyrrede produkt må ikke klemmes mellem holderne.

1) Montér og fastgør motor- og rørsamlingen på endeholderen **f** og motorholderen **g**:

👉 Kontrollér, at motor/rør-enheden er fastgjort på endeholderen. Derved undgår man, at motor/rør-enheden løsnes fra endeholderen, når rullegardinet kommer til nederste endestop.

2) På motorer med stjerneformet hoved skal det kontrolleres, at stopingen **h** er monteret.

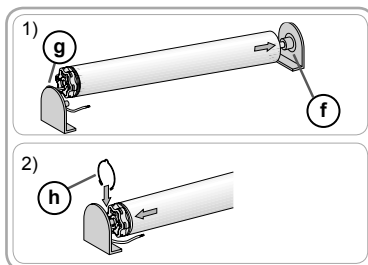

## 2.2. LEDNINGSFØRING

⚠️ Ledninger, der føres gennem en metalvæg, skal være beskyttet og isoleret med en manchét eller et beskyttelsesrør.

⚠️ Fastgør ledningerne, så de ikke kommer i kontakt med dele, der bevæger sig.

⚠️ Ledningen på Sonesse Ultra 50 kan afmonteres. Hvis den er beskadiget, skal den erstattes med en anden magen til.

👉 Sørg for, at der er adgang til motorens strømforsyningskabel: Det skal let kunne udskiftes.

- Afbryd strømforsyningen fra elnettet.

- Tilslut motoren i overensstemmelse med informationerne i tabellen herunder:

	Neutral (N)	Fase (L)	Jord (⊥)
120 V ~ 60 Hz			
100 V ~ 50/60 Hz	Hvid	Sort	Grøn
230 V ~ 50 Hz	Blå	Brun	Gul/grøn
220 V ~ 60 Hz			

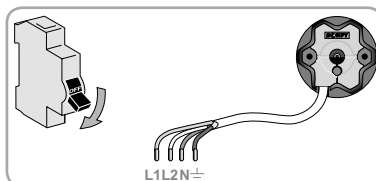

	PIGTAIL-STIK (USA)		
	Neutral (N)	Fase (L)	Jord (⊥)
120V-60Hz	Hvid	Sort	Grøn

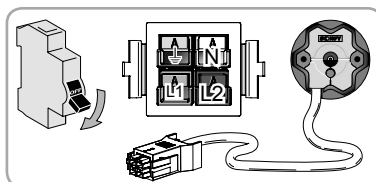



## Føring af datakabel

Tilslut datakablet til motoren i overensstemmelse med informationerne i tabellerne herunder:

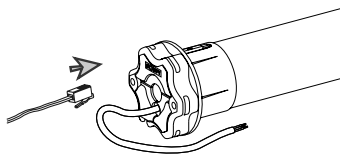

**⚠** Kabellængden mellem RS485-datakablet og RS485-produktet må ikke være længere end 20 meter.

**⚠** Sørg for, at datakablet ikke bliver klemt eller beskadiget under installationen af rør-motor på mundstykkeholderen.

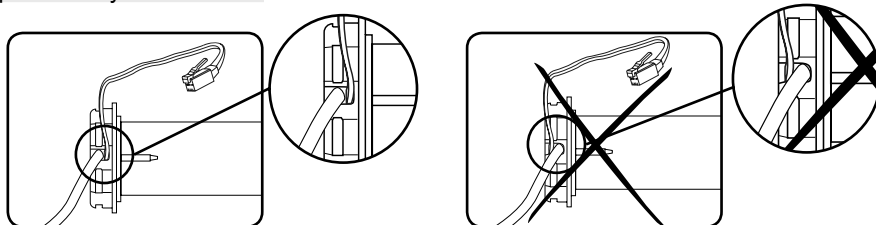

Datakabel RJ9/RJ45.

RJ9

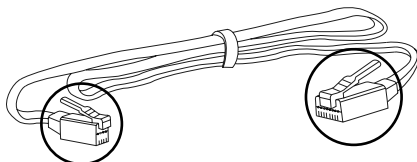

RJ45

Med strøm ud

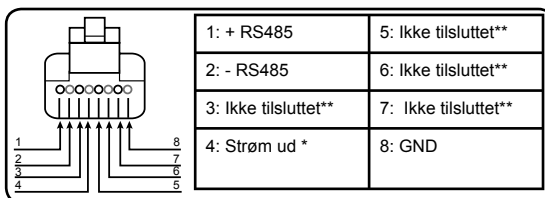
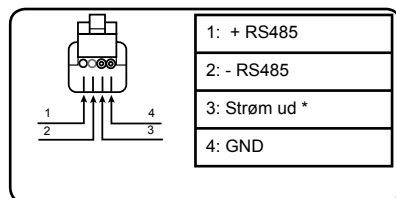

Uden strøm ud

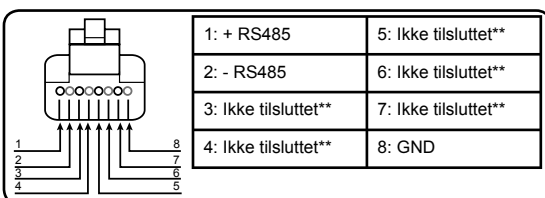
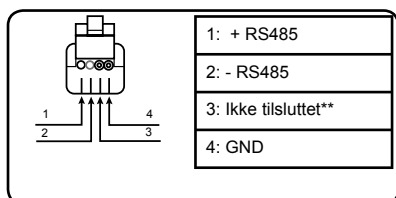

\* Specifikation for strøm ud: 7,5 V /30 mA maks.

\*\* Hvis den tilsluttes, kan motoren tage skade.

## 2.3. IDRIFTSÆTNING

Indstil motoren ved hjælp af  
INDSTILLINGSVÆRKTØJET RS485,  
ref. 9017142.

Forbind INDSTILLINGSVÆRKTØJET RS485  
til motoren, tænd på kontakten, og følg  
instruktionerne på INDSTILLINGSVÆRKTØJET  
RS485 (P 92).

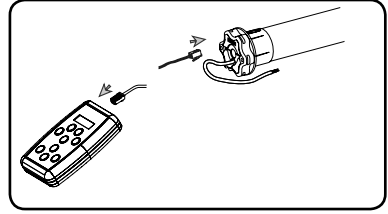



## 2.4. TIPS OG RÅD ANGÅENDE MONTERING

### 2.4.1. Spørgsmål om Sonesse Ultra 50 RS485?

Problem	Mulige årsager	Løsninger
Det motorstyrede produkt fungerer ikke.	Kablingen er forkert.	Kontrollér kablingen og ret om nødvendigt.
	Motoren er i varmesikringsstilstand.	Vent til motoren køler ned.
	Der er blevet anvendt et ukorrekt datakabel.	Kontrollér datakablet
Det motorstyrede produkt laver støj:	Medbringeren er ikke korrekt tilpasset i det anvendte rør.	Udskift drivhullet og medbringeren
	Det motorstyrede produkt klemmes mellem holderne	Lav spillerum ved holderne
	Der er spåner, skruer i røret.	Rengør oprulningsrøret.
Det motordrevne produkt stopper for tidligt eller for sent.	Endestop for det motordrevne produkt.	Justér endestoppene igen

## 3. BRUG OG VEDLIGEHOLDELSE

 Denne motor er vedligeholdelsesfri

 Af hensyn til sikkerheden for ejendom og personer er Somfys motorer udstyret med varmesikring, som udløser motorstop ved overophedning.

Ved gentagen aktivering af sikringen kan motorens ydeevne reduceres.

Hvis motorens varmesikring udløses, skal du efterse din installation og kontrollere, at motoren har den rigtige klasse til formålet.

Det forventes ikke, at sikringen vil blive udløst i en normal installation.

For at undgå at endestoppene flytter sig, må strømmen ikke være slået fra i mere end 1 uge.

### 3.1. DRIFT

Se installationsvejledningen til den anvendte styring til betjening af motoren.

### 3.2. TIPS OG RÅD ANGÅENDE BRUG

#### 3.2.1. Spørgsmål om Sonesse Ultra 50 RS485?

Problem	Mulige årsager	Løsninger
Det motorstyrede produkt fungerer ikke.	Betjeningsboksens batteri er svagt.	Kontrollér, om batteriet er svagt, og udskift det om nødvendigt.
	Motoren er i varmesikringstilstand.	Vent til motoren er afkølet.

Hvis det motorstyrede produkt fortsat ikke fungerer, skal du kontakte en fagmand inden for motorstyring og automatisering i boliger.

## 4. TEKNISKE DATA

Strømforsyning	230 V ~ 50 Hz	120 V ~ 60 Hz	220 V ~ 60 Hz	100 V ~ 50/60 Hz
Driftstemperatur	0° C til + 60° C			
Vejledning om beskyttelse	IP 31			
Sikkerhedsniveau	Klasse I			
Stik	RJ9			

 Producenten Somfy SAS, F-74300 CLUSES erklærer hermed, at den motor, der er omfattet af denne vejledning, med angivelse af indgangsspænding 230 V ~ 50 Hz og anvendt til det formål, der er beskrevet i denne vejledning, overholder de væsentlige krav i de gældende EU-direktiver, herunder navnlig maskindirektivet 2006/42/EF og EMC-direktivet 2014/30/EU.

Den komplette EU-overensstemmelseserklæring kan ses på [www.somfy.com/ce](http://www.somfy.com/ce).

Antoine Crézé, Approval manager, på vegne af Activity director, Cluses, 02/2017.

# ALKUPERÄINEN OPAS

Nämä käyttöohjeet koskevat kaikkia Sonesse Ultra 50 RS485 -moottoreiden vääntö- ja nopeusvaihtoehtoja.

## SISÄLLYS

<b>1. Edellytykset</b>	<b>20</b>	<b>3. Käyttö ja huolto</b>	<b>25</b>
1.1 Käyttötarkoitus	20	3.1. toiminta	25
1.2 vastuu	21	3.2. Vinkkejä ja käyttöohjeita	25
<b>2. Asennus</b>	<b>21</b>	<b>4. Tekniset tiedot</b>	<b>25</b>
2.1. Asennus	21		
2.2. Kaapelointi	22		
2.3. käyttöönotto	24		
2.4. Vinkkejä ja asennusohjeita	24		

Sonesse Ultra 50 RS485 RTS -moottori on suunniteltu käytettäväksi sisätiloissa.

Se on käytössä erittäin miellyttävä alhaisen äänitasonsa ansiosta.

Kun haluat lisätietoja ja optimoida sisätiloissa käytettävän laitteesi äänitason, ota yhteys Somfyn edustajaan.

## 1. EDELLYTYKSET

### 1.1 KÄYTTÖTARKOITUS

Sonesse 50 -moottori on suunniteltu sisätiloissa käytettäviin laitteisiin (rullakaihtimet ja valkokankaat).

Sonesse 50 -moottori on suunniteltu moniosaisten rullakaihtimien moottoriksi.

Sonesse 50 -moottori on suunniteltu moottoroimaan useita rullakaihtimia samanaikaisesti, jos ne on yhdistetty toisiinsa välikannakkeella.

Sonesse 50 -moottoria ei ole suunniteltu käytettäväksi palautusjousen kanssa.

Muunlainen kuin Somfyn määrittelemä käyttötarkoitus on kielletty, etenkin:

Sonesse 50 -moottoria ei ole suunniteltu käytettäväksi ulkona olevien laitteiden kanssa (esimerkiksi screenit ulkona, sälerullaimet jne.).

## 1.2 VASTUU

Lue tämä **asennus- ja käyttöohje huolellisesti** ennen moottorin asennusta ja käyttöä. Tässä ohjeessa kuvattujen ohjeiden lisäksi noudata myös liitteenä olevia **turvallisuusohjeita**.

**Moottorin asennuksen saa suorittaa motorisoinnin ja automatisoinnin ammattilainen Somfy ohjeiden ja asennusmaassa voimassa olevien säännösten mukaan.**

Moottorin käyttäminen muuhun kuin yllä kuvattuun tarkoitukseen on kielletty. Tämän käyttöohjeen ja **turvallisuusohjeiden** vaatimusten vastainen käyttö ja laiminlyönti peruuttaa Somfy:n vastuun ja takuun.

Asentajan tulee kertoa asiakkailleen moottorin asennus- ja huolto-ohjeet, ja hänen on välitettävä käyttäjille käyttö- ja huolto-ohjeet sekä liitteenä olevat **turvallisuusohjeet** moottorin asennuksen jälkeen. Kaikki moottorin huoltotyöt tulee antaa motorisoinnin ja automatisoinnin ammattilaisen tehtäväksi.

Jos moottorin asennuksessa on epäselvää tai haluat lisätietoja, ota yhteys Somfy:n jälleenmyyjään tai mene sivulle [www.somfy.com](http://www.somfy.com).



Turvallisuusvaroitus!



Huomio!



Tietoja



Nousu



Lasku

## 2. ASENNUS

**Noudata ehdottomasti** motorisoinnin ja automatisoinnin ammattilaisen antamia asennusohjeita, kun asennat moottorin.

Älä koskaan pudota moottoria, iske sitä, poraa siihen reikiä tai upota sitä veteen.

Asenna jokaiseen moottoriin oma ohjauskytkimensä.

Kun äänitaso halutaan optimoida mahdollisimman hiljaiseksi, mekaaniset välykset moottorin, lisävarusteiden, putken ja putken pään välillä on säädettävä mahdollisimman pieniksi.

### 2.1. ASENNUS

#### 2.1.1. Moottorin valmistelu

Tarkasta, että putken sisähalkaisija on suurempi kuin 47 mm.

1) Asenna tarvittavat lisävarusteet moottorin kelausputken integrointia varten:

• Kiertorengas **a**, moottorin pyörä **b** ja tähtipyörä **c** moottoriin.

Tähtipyörä on kiristettävä tiukkuuteen 1,5 - 1,8 Nm.

2) Mittaa pituus (L1) moottorin pään sisäreunan ja moottorin pyörän reunan välillä.

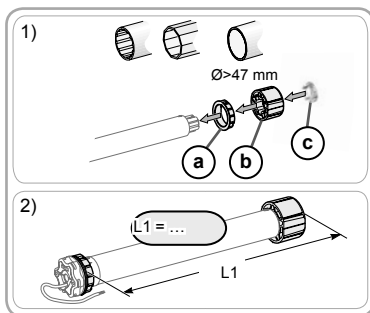

#### 2.1.2. Putken valmistelu

1) Katkaise kelausputki haluamasi pituiseksi moottoroidun laitteen mukaan.

2) Siisti kelausputki ja poista lastut.

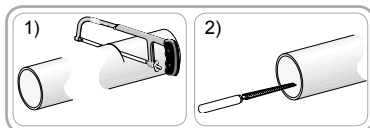

### 2.1.3. Moottori-putki-kokoonpano

1) Liu'uta moottori kelausputkeen.

2) Vetopyörä on lukittava paikalleen kelausputkeen:

- Joko siten, että kelausputki kiinnitetään vetopyörään neljällä itsekiertyvällä ruuvilla Ø 5 mm tai neljällä teräksisellä popniitillä Ø 4,8 mm, jotka sijoitetaan 5 - 15 mm päähän vetopyörän ääriulkoreunasta, olipa kelausputki millainen tahansa.

 Ruuveja tai popniittejä ei saa kiinnittää moottoriin, vaan ainoastaan vetopyörään.

3) Liu'uta päätykappale kiinni kelausputkeen ja varmista, että kokonaisuus on tukeva.

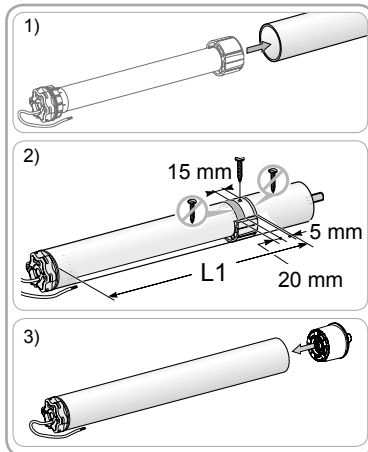

### 2.1.4. Moottori-putki-kokoonpanon asennus

 Moottoria ei saa puristaa kannakkeiden väliin.

1) Asenna ja kiinnitä moottori-/putkikokonaisuus päätykappaleeseen **f** ja moottorin kannakkeeseen **g**:

 Varmista, että moottori-putki-kokonaisuus on lukittu päätekappaleen kannakkeeseen. Tämän toimenpiteen avulla vältetään moottori-putki-kokonaisuuden irtoaminen päätekappaleen kannakkeen kiinnityksestä, kun tuote saavuttaa alarajan.

2) Jos moottorissa on tähtipää, varmista, että pidäkerengas **h** on paikallaan.

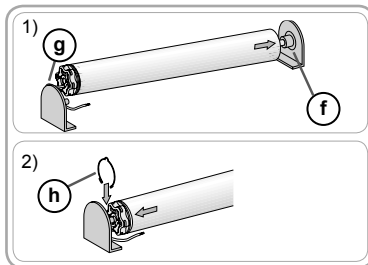

## 2.2. KAAPELOINTI

 Metallisen rakenteen kautta kulkevat kaapelit on suojattava ja eristettävä joko läpivientisuojuksella tai holkillilla.

 Kiinnitä kaapelit, jotta ne eivät kosketa liikkuvaa osaa.

 Sonesse Ultra 50:n kaapeli voidaan irrottaa. Jos se on vaurioitunut, vaihda se toiseen samanlaiseen.

 Jätä moottorin virransyöttökaapeli niin, että siihen pääsee käsiksi: se on voitava vaihtaa helposti.

- Katkaise muuntajan virransyöttö.

- Kytke moottori alla olevan taulukon tietojen mukaan:

	Neutraali johdin (N)	Vaihe (L)	Suojamaa (⊥)
120 V ~ 60 Hz	Valkoinen	Musta	Vihreä
100 V ~ 50/60 Hz			
230 V ~ 50 Hz	Sininen	Ruskea	Keltainen/ vihreä
220 V ~ 60 Hz			

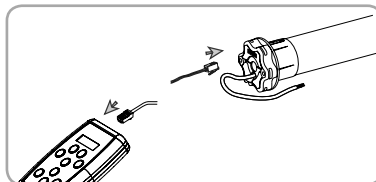

KYTKENTÄKAAPELI, YHDYSVALLAT			
	Neutraali johdin (N)	Vaihe (L)	Suojamaa (⊥)
120 V - 60 Hz	Valkoinen	Musta	Vihreä

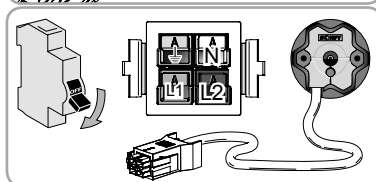

## Datakaapelointi

Kytke datakaapeli moottoriin alla olevissa taulukoissa olevien tietojen mukaisesti.

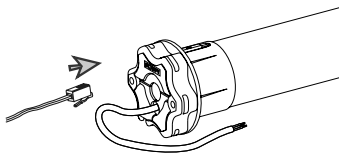

**⚠** Kaapelin pituus ei saa olla yli 20 mm RS485-datakaapelin ja RS485-tuotteen välillä.

**⚠** Varmista, että datakaapeli ei jää puristuksiin ja vaurioidu, kun putki-moottoria asennetaan päitekappaleeseen.

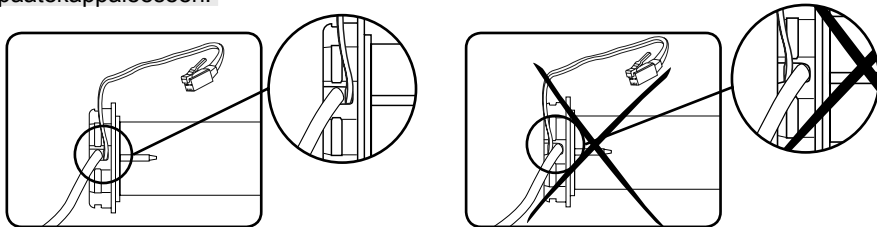

Datakaapeli RJ9/RJ45.

RJ9

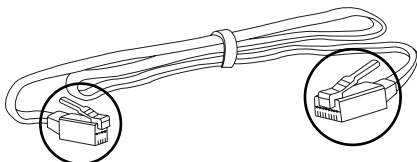

RJ45

Mukana virtalähtö \*

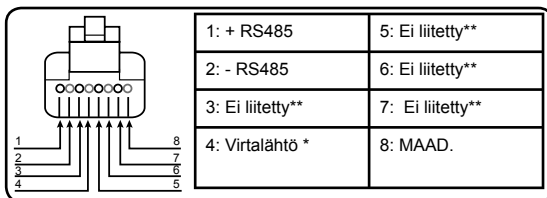
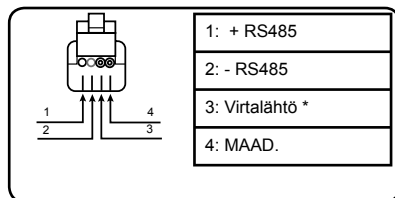

Ei virtalähtöä

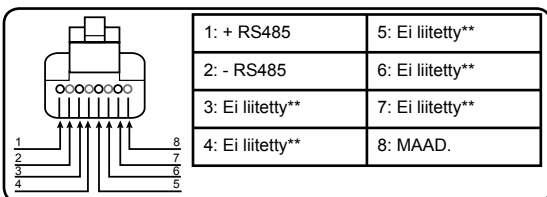
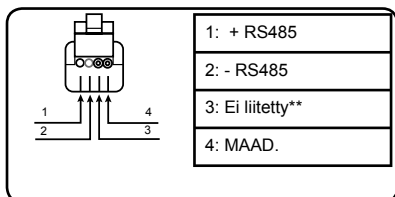

\* Virtalähdön tiedot: Enint. 7,5 V / 30 mA

\*\* Jos liitetty, moottori voi vaurioitua.

## 2.3. KÄYTTÖNOTTO

Tee moottorin asetukset säätimellä RS485 SETTING TOOL no. 9017142

Liitä RS485 SETTING TOOL moottoriin, kytke se päälle ja seuraa ohjeita RS485 SETTING TOOL -säätimessä (P 92).

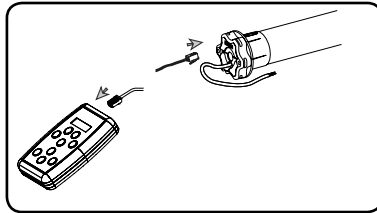

## 2.4. VINKKEJÄ JA ASENNUSOHJEITA

### 2.4.1. Kysymyksiä Sonesse Ultra 50 RS485:stä?

Vika	Mahdolliset syyt	Ratkaisut
Moottoroitu laite ei toimi.	Kaapelointi on virheellinen.	Tarkasta kaapelointi ja korjaa sitä tarvittaessa.
	Moottori on kuumenemisen estotilassa.	Odota, kunnes moottori jäähtyy.
	Käytössä oleva datajohto ei ole vaatimusten mukainen.	Tarkasta datajohto
Moottori pitää kovaa ääntä:	Vetopyörä ja kiertorengas eivät sovi kunnolla putkeen.	Vaihda vetopyörä ja kiertorengas
	Moottori on puristunut kannakkeiden väliin	Lisää kannakkeiden välystä
	Putken sisällä on lastuja ja ruuveja.	Puhdista kelausputki.
Moottoroitu laite pysähtyy liian aikaisin tai liian myöhään.	Moottoroidun laitteen liikkeen ylä- ja alarajat.	Korjaa ylä- ja alarajat



## 3. KÄYTTÖ JA HUOLTO

 Tätä moottoria ei tarvitse huoltaa

 Tavaroiden ja ihmisten suojaamiseksi Somfyn moottoreissa on lämpösuoja, joka pysäyttää moottorin ylikuumentumistilanteessa.

Tämän suojan jatkuva laukeaminen voi heikentää moottorin suorituskykyä.

Jos moottorin lämpösuoja menee päälle, tarkasta järjestelmä ja että moottori on mitoitettu kyseiseen käyttötarkoitukseen.

Normaalikäytön ei tulisi laukaista lämpösuojaa.

Jotta ylä- ja alarajat eivät muutu, älä katkaise virransyöttöä yli viikon ajaksi.

### 3.1. TOIMINTA

Kun haluat säätää moottoria, katso käytössä olevan moottorin asennusohjeet.

### 3.2. VINKKEJÄ JA KÄYTTÖOHJEITA

#### 3.2.1. Kysymyksiä Sonesse Ultra 50 RS485:stä?

Vika	Mahdolliset syyt	Ratkaisut
Moottoroitu laite ei toimi.	Kaukosäätimen paristo on heikko.	Tarkasta, onko paristo loppu, ja vaihda se tarvittaessa.
	Moottori on kuumentumisen estotilassa.	Odota, kunnes moottori jäähtyy.

Jos moottori ei edelleenkään toimi, ota yhteys motorisoinnin ja automatisoinnin ammattilaiseen.

## 4. TEKNISET TIEDOT

Virransyöttö	230 V ~ 50 Hz	120 V ~ 60 Hz	220 V ~ 60 Hz	100 V ~ 50/60 Hz
Käyttölämpötila	0 °C...+ 60 °C			
Kotelointiluokitus	IP 31			
Turvallisuustaso	Luokka I			
Liitin	RJ9			



Valmistaja Somfy SAS, F-74300 CLUSES ilmoittaa täten, että tässä käyttöohjeessa kuvattu moottori, jota käytetään syöttövirralla 230V ~ 50Hz ja jota käytetään näiden ohjeiden mukaisesti, täyttää olennaiset vaatimukset seuraavista sovellettavista olennaisista EU-direktiivien vaatimuksista ja etenkin konedirektiivin 2006/42/EY ja radiodirektiivin 2014/30/EY olennaisista vaatimuksista.

EU-vaatimustenmukaisuusvakuutuksen koko teksti on luettavissa osoitteessa [www.somfy.com/ce](http://www.somfy.com/ce).

Approval manager Antoine Crézé Activity directorin puolesta, Cluses 02/2017.

# ORIGINALBRUKSANVISNING

Dessa anvisningar gäller alla Sonesse Ultra 50 RS485-motorer oavsett skillnader i vridmoment och hastighet.

## INNEHÅLL

<b>1. Inledande information</b>	<b>26</b>	<b>3. Användning och underhåll</b>	<b>31</b>
1.1 Användningsområde	26	3.1. användning	31
1.2 Ansvar	27	3.2. Tips och råd vid användning	31
<b>2. Installation</b>	<b>27</b>	<b>4. Tekniska data</b>	<b>31</b>
2.1. Installation	27		
2.2. Kabelanslutning	28		
2.3. Idrifttagning	30		
2.4. Tips och råd vid installationen	30		

Motorn Sonesse Ultra 50 RS485 har tagits fram för användning inomhus.

Den låga ljudnivån gör den bekväm och användarvänlig.

Om du vill veta mer om produkten och göra din ljudmiljö ännu bättre, kontakta gärna en Somfy-återförsäljare.

## 1. INLEDANDE INFORMATION

### 1.1 ANVÄNDNINGSSOMRÅDE

Motorn Sonesse 50 är avsedd att driva inomhusprodukter (rullgardiner och filmdukar).

Motorn Sonesse 50 är avsedd att driva rullgardiner i flera delar.

Motorn Sonesse 50 är avsedd att driva flera rullgardiner samtidigt, där dessa är sammankopplade med ett mellanfäste.

Motorn Sonesse 50 är inte avsedd att användas med en kompensationsfjäder.

Användning utanför användningsområdet är inte tillåtet, observera särskilt:

Motorn Sonesse 50 är inte utformad för utomhusanvändning (till exempel vertikala utomhussolskydd, rulljalusier etc.)

## 1.2 ANSVAR

Innan du installerar och använder motorn ska **du läsa denna installations- och bruksanvisning noga**. Förutom den information som ges i denna anvisning är det också viktigt att du följer de anvisningar som ges i bilagan **Säkerhetsanvisningar**.

**Motorn ska installeras av en tekniker utbildad inom motor- och automatiseringsutrustning för hem, enligt Somfys instruktioner och tillämplig lagstiftning i det aktuella landet.**

Användning av motorn på ett sätt som inte stämmer överens med beskrivningen ovan är inte tillåten. Det innebär att Somfys ansvar upphör och produktgarantin slutar gälla. Detta gäller även om anvisningarna här och i bilagan **Säkerhetsanvisningar** inte följs.

Installatören ska informera kunderna om villkoren för användning och underhåll av motorn och ska också vidarebefordra användnings- och underhållsanvisningarna, liksom bilagan **Säkerhetsanvisningar**, efter installation av motorn. Alla eftermarknadsåtgärder på motorn ska utföras av en tekniker utbildad inom motor- och automatiseringsutrustning för hem.

Om du har frågor om installationen av motorn eller behöver annan information, kontakta en Somfy-återförsäljare eller gå till webbplatsen [www.somfy.se](http://www.somfy.se).

⚠ Säkerhetsmeddelande! 🖐 Obs!

📘 Information

⬆ Upp

⬇ Ner

## 2. INSTALLATION

🖐 Anvisningar som **måste** följas av den fackman inom motor- och automatiseringsutrustning för hem som installerar motorn.

🖐 Motorn får aldrig tappas, slås på, tas hål på eller sänkas ner i vätska.

🖐 Installera en separat styrning för varje motor.

🖐 För att optimera extra tyst drift måste de mekaniska spelen mellan motor, tillbehör, rör och rörände vara så små som möjligt.

### 2.1. INSTALLATION

#### 2.1.1. Förbereda motorn

Kontrollera att rörets innerdiameter är minst 47 mm.

1) Passa in de tillbehör som behövs för att integrera motorn i upprullningsröret:

- Montera kronan **a**, drivhjulet **b** och stopphjulet **c** på motorn.

Stopphjulet måste dras åt med ett vridmoment på mellan 1,5 och 1,8 Nm.

2) Mät längden (L1) mellan motorns innerkant och drivhjulets kant.

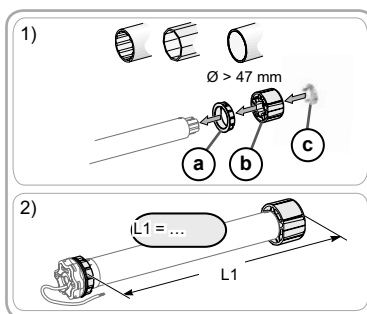

#### 2.1.2. Förberedelse av röret

1) Kapa upprullningsröret till önskad längd beroende på vilken produkt som motorn ska monteras till.

2) Grada av upprullningsröret och ta bort spånorna.

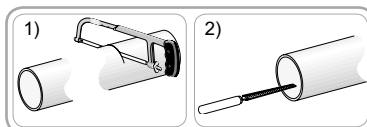

### 2.1.3. Ihopsättning motor – rör

- 1) För in motorn i röret.
- 2) Motorhjulet ska spärras så att det inte rör sig längs med röret:

- Antingen fäster man upprullningsröret på hjulet med fyra gängpressande skruvar med  $\varnothing$  5 mm eller fyra stålpopnitare med  $\varnothing$  4,8 mm som placeras mellan 5 och 15 mm från hjulets ytterände, oavsett vilket upprullningsrör man använder.

☞ Skruvarna eller popnitarna får inte fästas på motorn utan endast på motorhjulet.

- 3) Sätt dit rörets ändstycke och kontrollera att anordningen är korrekt monterad.

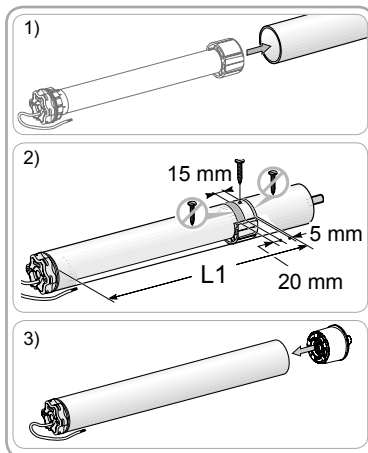

### 2.1.4. Montering av enheten motor – rör

☞ Den motordrivna produkten får inte tryckas ihop mellan fästena.

- 1) Montera och fäst röret och motorn på ändfästet **f** och på motorfästet **g**:

☞ Kontrollera att enhet – rör är fastlåst på ändfästet. På så sätt undviker man att röret och motorn lossnar från ändfästet när rulljalusin når sitt nedre gränsläge.

- 2) För motorer med stjärnformat huvud, se till att stoppringen **h** sitter på plats.

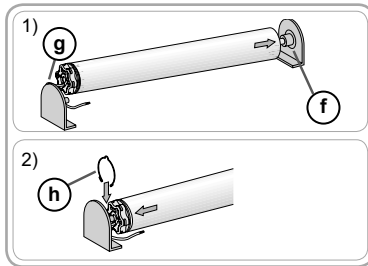

## 2.2. KABELANSLUTNING

⚠ Kablar som dras genom en metallvägg måste skyddas och isoleras med en genomföring eller muff.

⚠ Fäst upp kablarna så att de inte tar i rörliga delar.

⚠ Kabeln till Sonesse Ultra 50 kan demonteras. Om den har skadats ska den bytas mot en likadan.

☞ Se till att motorns strömkabel är åtkomlig: den ska vara enkel att byta.

- Bryt nätströmmen.
- Anslut motorn enligt tabellen nedan:

	Neutral (N)	Fasledare (L)	Jord ( $\perp$ )
120 V ~ 60 Hz	Vit	Svart	Grön
100 V ~ 50/60 Hz	Vit	Svart	Grön
230 V ~ 50 Hz	Blå	Brun	Gul/grön
220 V ~ 60 Hz	Blå	Brun	Gul/grön

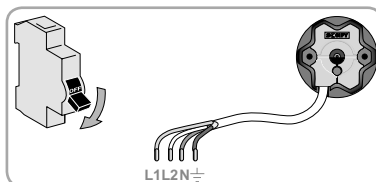

AMERIKANSK KONTAKT (PIGTAIL)			
	Neutral (N)	Fasledare (L)	Jord ( $\perp$ )
120 V – 60 Hz	Vit	Svart	Grön

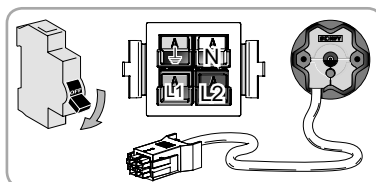

## Datakablage

Anslut datakabeln till motorn enligt informationen i tabellerna nedan.

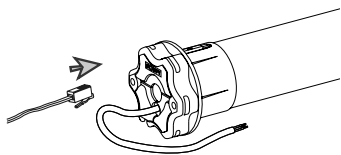

**⚠** Kabellängden mellan datakabeln RS485 och produkten RS485 bör inte överskrida 20 m.

**⚠** Se till att datakabeln inte kläms eller skadas vid monteringen av motorn/röret på ändfästet.

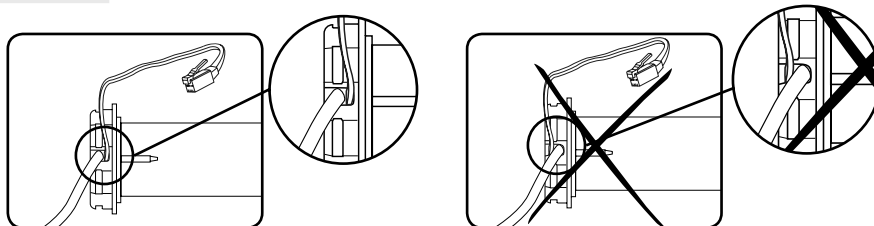

Datakabel RJ9/RJ45.

RJ9

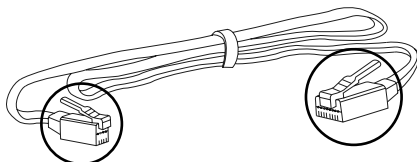

RJ45

Med Ström ut

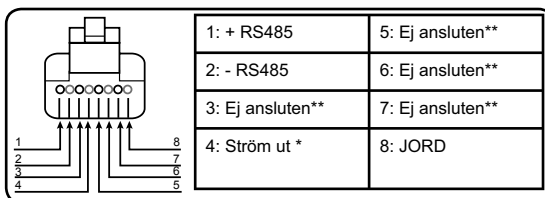
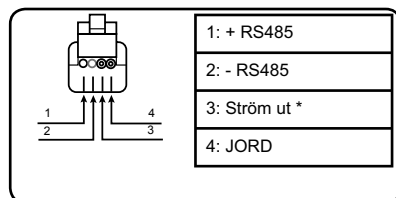

Utan Ström ut \*

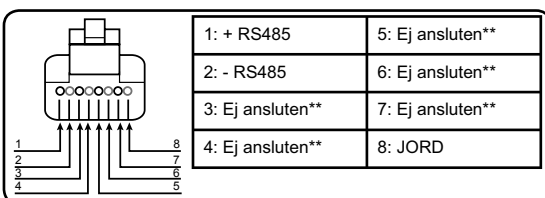
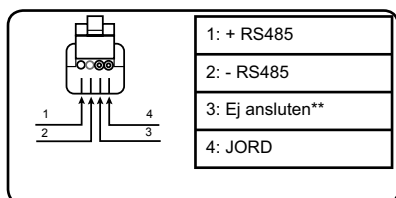

\* Specifikation av utgående ström: Max. 7,5 V/30 mA

\*\* Om ansluten kan motorn skadas.

## 2.3. IDRIFTTAGNING

Ställ in motorn med RS485 SETTING TOOL med art.nr. 9017142A.

Anslut RS485 SETTING TOOL till motorbrytaren följ anvisningarna på RS485 SETTING TOOL (P 92).

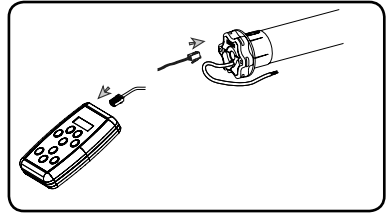



## 2.4. TIPS OCH RÅD VID INSTALLATIONEN

### 2.4.1. Har du frågor om Sonesse Ultra 50 RS485?

Problem	Möjliga orsaker	Lösningar
Den motordrivna produkten fungerar inte.	Defekt kablage.	Kontrollera kablaget och åtgärda det vid behov.
	Motorn är i värmeskyddsläge.	Vänta tills motorn har svalnat.
	Fel typ av datakabel har använts.	Kontrollera datakabeln
Den motordrivna produkten låter för mycket:	Hjulet och medbringaren är inte anpassade för det rör som används.	Byt hjulet och medbringaren
	Den motordrivna produkten trycks ihop mellan fästena	Skapa mer spel vid fästena
	Det finns spånor och/eller skruvar i röret.	Rengör upprullningsröret.
Den motordrivna produkten stannar för tidigt eller för sent.	Den motordrivna produktens gränslägen varierar.	Justera gränslägena.

## 3. ANVÄNDNING OCH UNDERHÅLL

 Motorn kräver inget underhåll

 Av säkerhetsskäl är Somfy-motorer utrustade med värmeskydd som stannar motorn vid eventuell överhettning.

Upprepad aktivering av skyddet kan skada motorns prestanda.

Om motorns värmeskydd aktiveras, kontrollera installationen och att motorn är klassad för den aktuella typen av användning.

En normal installation löser inte ut skyddet.

För att undvika att gränslägena varierar ska man inte stänga av strömtillförseln mer än en vecka.

### 3.1. ANVÄNDNING

Motorns styrning beskrivs i manöverdonets installationsanvisningar.

### 3.2. TIPS OCH RÅD VID ANVÄNDNING

#### 3.2.1. Har du frågor om Sonesse Ultra 50 RS485?

Problem	Möjliga orsaker	Lösningar
Den motordrivna produkten fungerar inte.	Batteriet i fjärrkontrollen är för dåligt laddat.	Kontrollera om batteriet är svagt och byt det vid behov.
	Motorn är i värmeskyddsläge.	Vänta tills motorn har svalnat.

Om produkten fortfarande inte fungerar, kontakta en fackman inom motor- och automatiseringsutrustning för hem.

## 4. TEKNISKA DATA

Nätspänning	230 V ~ 50 Hz	120 V ~ 60 Hz	220 V ~ 60 Hz	100 V ~ 50/60 Hz
Användningstemperatur	0 °C till +60 °C			
Kapslingsklass	IP 31			
Säkerhetsnivå	Klass I			
Anslutningsdon	RJ9			

 Tillverkaren Somfy SAS, F-74300 CLUSES förklarar härmed att motorn som omfattas av dessa anvisningar när den är märkt för ingående spänning 230 V ~ 50 Hz och används som avsett enligt dessa anvisningar, uppfyller de viktigaste Europeiska direktiven, särskilt maskindirektivet 2006/42/EG, och direktivet om elektromagnetisk kompatibilitet 2014/30/EU.

Hela CE-dokumentet finns på internetadressen [www.somfy.com/ce](http://www.somfy.com/ce).

Antoine Crézé, Approval manager, på vägnar av Activity director, Cluses, 02/2017.

# ORIGINALBRUKSANVISNING

Denne bruksanvisningen gjelder for alle Sonesse Ultra 50 RS485-motorer uavhengig av dreiemoment og hastighet.

## INNHold

<b>1. Forhåndsinformasjon</b>	<b>32</b>	<b>3. Bruk og vedlikehold</b>	<b>37</b>
1.1 Bruksområde	32	3.1. Bruk	37
1.2 Ansvar	33	3.2. Tips og råd angående bruk	37
<b>2. Installasjon</b>	<b>33</b>	<b>4. Tekniske data</b>	<b>37</b>
2.1. Installasjon	33		
2.2. Kabling	34		
2.3. Idriftsetting	36		
2.4. Tips og råd om installasjon	36		

Sonesse Ultra 50 RS485-motoren er utviklet for innendørs bruk.

Den gir økt komfort og velvære til brukeren takket være det lave lydnivået.

Hvis du trenger mer informasjon og ønsker et mer stillegående innvendig produkt, er det bare å ta kontakt med en Somfy-forhandler.

## 1. FORHÅNDSINFORMASJON

### 1.1 BRUKSOMRÅDE

Motoren Sonesse 50 er beregnet til drift av innendørs produkter (rullegardiner og lerreter).

Motoren Sonesse 50 er beregnet til drift av flerbånds rullegardiner.

Motoren Sonesse 50 er beregnet til drift av flere rullegardiner samtidig, hvis disse er koblet sammen med et skjøtebeslag.

Motoren Sonesse 50 er ikke beregnet til bruk sammen med en kompensasjonsfjær.

Enhver anvendelse utenom bruksområdet er forbudt, og særlig:

Motoren Sonesse 50 er ikke beregnet til utvendige produkter (f.eks. vindusmarkiser, rulleskodder osv.)



## 1.2 ANSVAR

Før du installerer og bruker motoren, må du lese denne **installasjons- og bruksanvisningen nøye**. I tillegg til instruksene i denne anvisningen må også detaljerte anvisninger i det vedlagte dokumentet **Sikkerhetsanvisninger** følges.

**Motoren må installeres av fagfolk innen motorisering og boligautomasjon, i samsvar med instruksene fra Somfy og gjeldende forskrifter i landet der motoren skal brukes.**

All bruk av motoren utenfor bruksområdet som er beskrevet ovenfor, er forbudt. Somfy fraskriver seg ethvert ansvar og all garanti ved slik bruk som ved all annen manglende overholdelse av anvisningene i denne veiledningen og i det vedlagte dokumentet **Sikkerhetsanvisninger**.

Installatøren skal informere kundene om bruk og vedlikehold av motoren og overlevere bruks- og vedlikeholdsanvisningene, samt det vedlagte dokumentet **Sikkerhetsanvisninger** etter installasjon av motoren. Alt servicearbeid på motoren skal utføres av fagfolk innen motorisering og boligautomasjon.

Hvis du har spørsmål eller ønsker mer informasjon i forbindelse med installasjonen av motoren, kan du kontakte en Somfy-forhandler eller gå til nettstedet [www.somfy.com](http://www.somfy.com).

 Sikkerhetsvarsel!

 NB!

 Informasjon

 Heving

 Senking

## 2. INSTALLASJON

 Instruksene må **alltid** følges av spesialisten på motorisering og boligautomasjon under installasjon av motoren.

 Motoren må ikke slippes ned, stikkes hull i, legges i væske eller utsettes for støt.

 Installer en separat fjernkontroll for hver motor.

 For å optimere ekstra stillestående drift må det mekaniske spillet mellom motor, tilbehør, rør og rørende reduseres mest mulig.

### 2.1. INSTALLASJON

#### 2.1.1. Klargjøring av motoren

Kontroller at rørets innvendige diameter er større enn 47 mm.

1) Monter det nødvendige tilbehøret for innbygging av motoren i røret:

- Monter medbringeren **a**, motorhjulet **b** og stopphjulet **c** på motoren.

Stopphjulet må trekkes til med et dreiemoment på mellom 1,5 og 1,8 Nm.

2) Mål lengden (L1) fra innerkanten på toppen av motoren til kanten av motorhjulet.

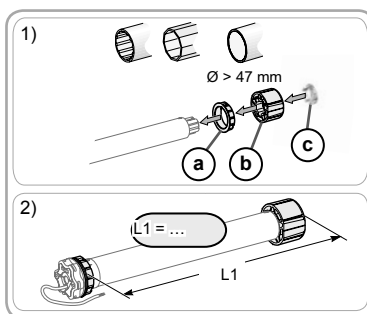

#### 2.1.2. Klargjøring av røret

1) Kutt røret i ønsket lengde tilpasset produktet som skal motoriseres.

2) Rund av røret og fjern avfallet.

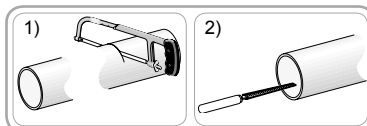

# NO

## 2.1.3. Montering av motoren i røret

1) Skyv motoren inn i røret.

2) Motoren må være blokkert i posisjon for å hindre at den flytter seg inni røret:

- Dette gjøres ved å feste røret til motorhjulet ved hjelp av 4 selvgjengende skruer Ø 5 mm eller 4 popnagler av stål Ø 4,8 mm plassert mellom 5 et 15 mm fra ytterkanten av motorhjulet, uavhengig av rørtype.



Skrue eller naglene skal festes til motorhjulet og ikke til motoren.

3) Skyv endedekeselet inn i røret og sørg for at det sitter godt fast.

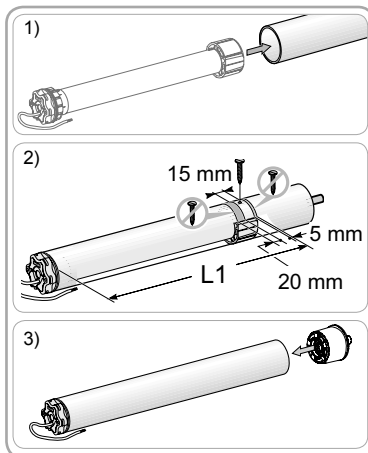

## 2.1.4. Montering av rørmotoren



Det motoriserte produktet må ikke klemmes sammen mellom brakettene.

1) Monter og fest rørmotoren på endebraketten **f** og på motorbraketten **g**:



Kontroller at rørmotoren er låst på endebraketten. På denne måten unngår man at rørmotoren kommer ut av festet på endebraketten når rullegardinen når nedre endeposisjon.

2) På stjernehodemotorer må du kontrollere at stoppringen **h** er på plass.

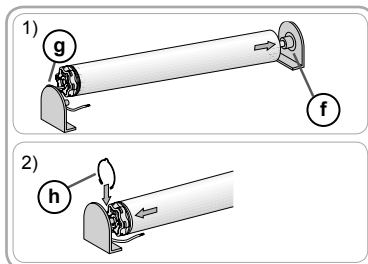

## 2.2. KABLING

⚠ Kabler som går gjennom en metallvegg, må være beskyttet og isolert av en gummitetning eller hylse.

⚠ Fest kablene for å unngå all berøring med deler i bevegelse.

⚠ Kabelen til Sonesse Ultra 50 kan demonteres. Hvis den er skadet, må den skiftes ut med en ny av samme type.



Sørg for at strømkabelen til motoren er lett tilgjengelig: Den må være enkel å skifte ut.

- Koble fra strømmen.

- Koble motoren etter opplysningene i tabellen under:

	Nøytral (N)	Fase (L)	Jord (⊥)
120 V ~ 60 Hz	Hvit	Svart	Grønn
100 V ~ 50/60 Hz			
230 V ~ 50 Hz	Blå	Brun	Gull/grønn
220 V ~ 60 Hz			

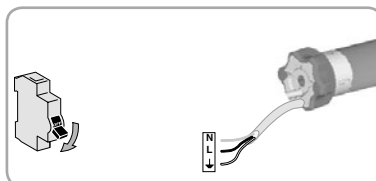

US-KONTAKT (PIGTAIL)			
	Nøytral (N)	Fase (L)	Jord (⊥)
120 V - 60 Hz	Hvit	Svart	Grønn

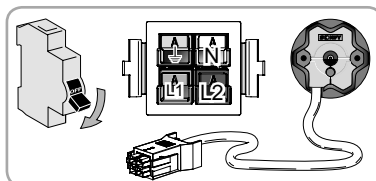

## Datakabling

Koble datakabelen til motoren etter opplysningene i tabellene under.

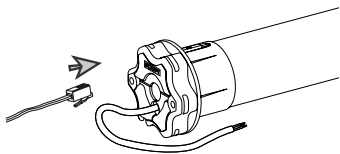

⚠ Mellom RS485-datakabelen og RS485-produktet må kabellengden ikke overskride 20 m.

⚠ Kontroller at datakabelen ikke kommer i klem eller blir skadet under installasjonen av rørmotoren på endedekselet.

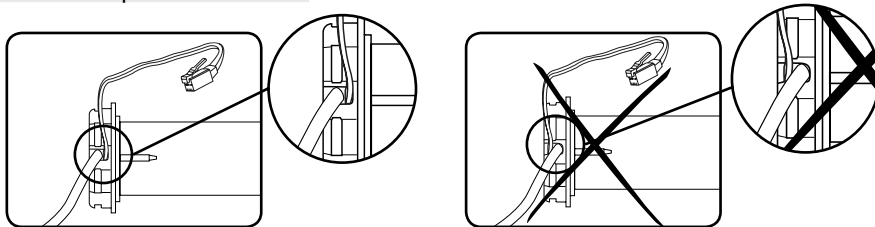

Datakabel RJ9/RJ45.

RJ9

RJ45

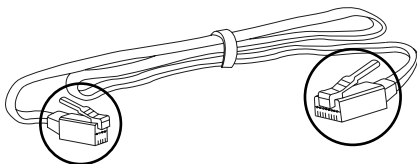

Med strøm ut \*

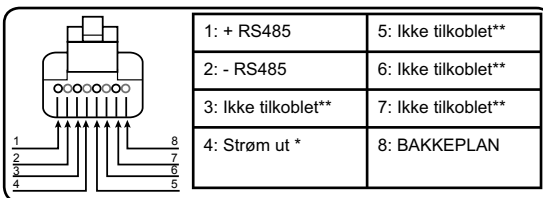
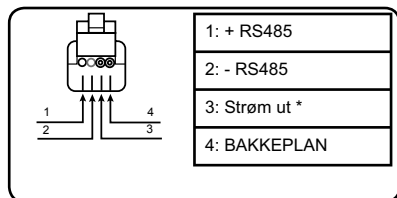

Uten strøm ut

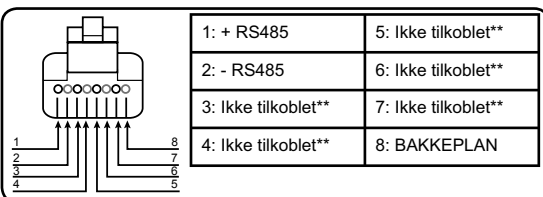
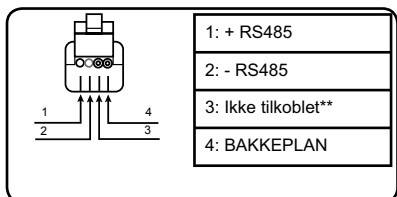

\* Spesifikasjon for strøm ut: Maks. 7,5 V/ 30 mA

\*\* Hvis tilkoblet kan motoren bli skadet.

**NO**

## 2.3. IDRIFTSETTING

For å stille inn motoren bruker du JUSTERINGSVERKTØYET RS485, ref: 9017142.

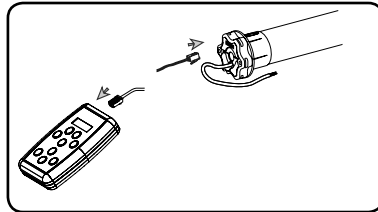

Koble JUSTERINGSVERKTØYET RS485 til motoren, slå det på, og følg instruksene på JUSTERINGSVERKTØYET RS485 (P 92).

## 2.4. TIPS OG RÅD OM INSTALLASJON

### 2.4.1. Problemer med Sonesse Ultra 50 RS485?

Problem	Mulig årsak	Løsning
Det motoriserte produktet virker ikke.	Kablingen er feil.	Kontroller kablingen og endre den om nødvendig.
	Motoren er i varmebeskyttelsesmodus.	Vent til motoren er avkjølt.
	Du bruker feil datakabel.	Kontroller datakabelen
Det motoriserte produktet bråker:	Drivhjulet og medbringeren er ikke tilpasset røret som brukes.	Skift ut drivhjulet og medbringeren
	Det motoriserte produktet klemmes sammen mellom festene	Sørg for klaring ved festene
	Det er avfall eller skruer i røret.	Rengjør røret.
Det motoriserte produktet stopper for tidlig eller for sent.	Avvik i endeposisjonene for det motoriserte produktet.	Juster endeposisjonene

### 3. BRUK OG VEDLIKEHOLD

 Denne motoren er vedlikeholdsfri

 Av hensyn til sikkerheten for personer og materiell er Somfy-motorene utstyrt med en varmebeskyttelse som vil utløse motorstopp ved overoppheting.

Gjentatt aktivering av denne beskyttelsen kan forringe motorens ytelse.

Hvis motoren skifter til varmebeskyttelse, må du kontrollere installasjonen og sjekke at motoren er merket for den tiltenkte bruken.

Normal installasjon skal ikke utløse denne beskyttelsen.

For å unngå avvik i endeposisjonene må du ikke ha strømmen avslått i mer enn 1 uke.

#### 3.1. BRUK

Når det gjelder styring av motoren, henvises det til installasjonsveiledningen for kontrollen som skal brukes.

#### 3.2. TIPS OG RÅD ANGÅENDE BRUK

##### 3.2.1. Problemer med Sonesse Ultra 50 RS485?

Problem	Mulig årsak	Løsning
Det motoriserte produktet virker ikke.	Batteriet i fjernkontrollen er dårlig.	Kontroller batteriet og skift ut om nødvendig.
	Motoren er i varmebeskyttelsesmodus.	Vent til motoren er avkjølt.

Hvis det motoriserte produktet fremdeles ikke virker, må du kontakte fagfolk innenfor motorisering og boligautomasjon.

### 4. TEKNISKE DATA

Strømforsyning	230 V ~ 50 Hz	120 V ~ 60 Hz	220 V ~ 60 Hz	100 V ~ 50/60 Hz
Brukstemperatur	0 °C til + 60 °C			
Beskyttelsesindeks	IP 31			
Sikkerhetsnivå	Klasse I			
Kontakt	RJ9			

 Somfy SAS, F-74300 CLUSES erklærer som produsent at motoren som er beskrevet i denne bruksanvisningen, merket for å forsynes med spenningen 230 V ~ 50 Hz og brukt som angitt i denne bruksanvisningen, oppfyller de viktigste kravene i de relevante EU-direktivene og særlig maskindirektivet 2006/42/EF og EMC-direktivet 2014/30/EU.

Den fullstendige teksten i EU-samsvarserklæringen finnes på [www.somfy.com/ce](http://www.somfy.com/ce).

Antoine Crézé, godkjenningsleder, på vegne av aktivitetdirektøren, Cluses, 02/2017.

# ОРИГИНАЛЬНОЕ РУКОВОДСТВО

Данное руководство относится ко всем приводам Sonesse Ultra 50 RS485 независимо от крутящего момента и скорости вращения.

## СОДЕРЖАНИЕ

<b>1. Предварительная информация</b>	<b>38</b>	<b>3. Использование и техническое обслуживание</b>	<b>43</b>
1.1. Область применения	38	3.1. Эксплуатация	43
1.2. Ответственность	39	3.2. Советы и рекомендации по использованию	43
<b>2. Монтаж</b>	<b>39</b>	<b>4. Технические характеристики</b>	<b>43</b>
2.1. Монтаж	39		
2.2. Подключение	40		
2.3. Пусконаладочные работы	42		
2.4. Советы и рекомендации по монтажу	42		

Привод Sonesse Ultra 50 RS485 предназначен для эксплуатации в помещениях.

Низкий уровень шума обеспечивает пользователю необходимый комфорт.

За более подробной информацией по улучшению акустического комфорта обращайтесь к специалисту компании Somfy.

## 1. ПРЕДВАРИТЕЛЬНАЯ ИНФОРМАЦИЯ

### 1.1. ОБЛАСТЬ ПРИМЕНЕНИЯ

Привод Sonesse 50 предназначен для управления конструкциями, установленными в помещениях (рулонные шторы и проекционные экраны).

Привод Sonesse 50 разработан для управления рулонными шторами.

Привод Sonesse 50 можно использовать для одновременного управления несколькими рулонными шторами, если они соединены между собой промежуточным креплением.

Привод Sonesse 50 не предназначен для использования в конструкциях с компенсационной пружиной.

Запрещено любое использование привода вне области применения, в частности:

привод Sonesse 50 не предназначен для эксплуатации вне помещений (для уличных вертикальных жалюзи, рольставен и пр.)

## 1.2. ОТВЕТСТВЕННОСТЬ

Перед началом установки и эксплуатации привода внимательно изучите **руководство по эксплуатации и монтажу**. Помимо указаний, приведенных в настоящем руководстве, ознакомьтесь с инструкциями, изложенными в прилагаемом документе **Указания по мерам безопасности**.

**Привод должен устанавливаться специалистом по механизации и автоматизации жилых помещений согласно инструкциям Somfy и правилам, действующим в стране, где привод вводится в эксплуатацию.**

Запрещается использовать привод не по прямому назначению, описанному выше. Такое использование, равно как и несоблюдение указаний, приведенных в настоящем руководстве и в документе **Указания по мерам безопасности**, освобождает фирму Somfy от ответственности и гарантийных обязательств.

После установки привода установщик должен проинформировать своих клиентов об условиях использования и технического обслуживания привода и передать им руководство по эксплуатации и техническому обслуживанию и прилагаемый документ **Указания по мерам безопасности**. Любые операции послепродажного обслуживания привода должны выполняться специалистом по бытовым средствам механизации и автоматике.

В случае сомнений при установке привода или для получения дополнительной информации обратитесь к консультанту Somfy или зайдите на сайт [www.somfy.ru](http://www.somfy.ru).

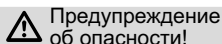

Предупреждение об опасности!



Внимание!



Информация





Вверх



Вниз

## 2. МОНТАЖ

 Инструкции, которым **должен обязательно** следовать специалист в области механизации и автоматизации жилых помещений при установке привода.

 Не допускайте падения привода и ударов по нему, не делайте в приводе отверстия и не погружайте его в жидкость.

 Устанавливайте отдельный выключатель или устройство управления для каждого привода.

 Для оптимизации сверхтихой работы должны быть максимально уменьшены механические зазоры между приводом, принадлежностями, валом и торцом вала.

### 2.1. МОНТАЖ

#### 2.1.1. Подготовка привода

Убедитесь, что внутренний диаметр вала больше 47 мм.

1) Установите комплектующие, необходимые для крепления привода в валу:

- Установите на привод адаптер **a**, переходник **b** и стопорное крепление **c**.

Момент затяжки при прикручивании стопорного крепления должен составлять 1,5—1,8 Н•м.

2) Измерьте расстояние ( $L_1$ ) между внутренним краем головки привода и внешней кромкой переходника.

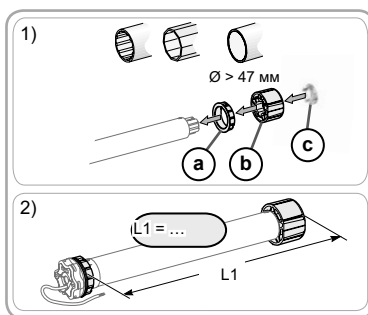

#### 2.1.2. Подготовка вала

1) Отрежьте вал нужной длины.

2) Зачистите заусенцы и удалите опилки.

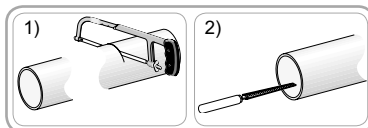

**2.1.3. Сборка привода с валом**

1) Вставьте привод в вал.

2) Переходник должен быть зафиксирован во избежание осевых перемещений в валу.

- Для этого закрепите переходник в валу четырьмя саморезными винтами Ø 5 мм или четырьмя вытяжными стальными заклепками Ø 4,8 мм, установленными на расстоянии от 5 до 15 мм от внешнего края переходника.

 Винты или заклепки не должны касаться привода, а устанавливаются только на переходнике.

3) Вставьте гильзу в вал и убедитесь в прочности сборки.

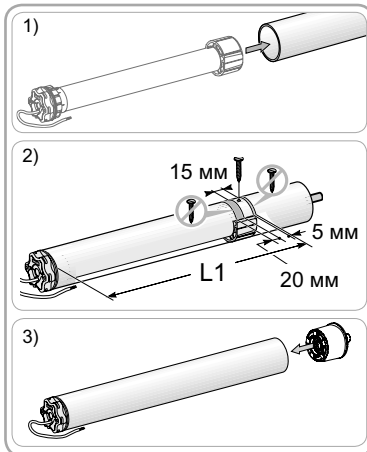

**2.1.4. Установка вала с приводом**

 Конструкция не должна быть зажата между креплениями.

1) Установите и закрепите цапфу вала в кронштейн противолежащего крепления f и вал в кронштейне привода g:

 Убедитесь, что вал в сборе с приводом закреплен на противолежащем креплении. Эта операция позволяет избежать выхода вала с приводом из крепления в конечном нижнем положении полотна.

2) У приводов со звездообразной головной частью убедитесь, что стопорное кольцо h находится на своем месте.

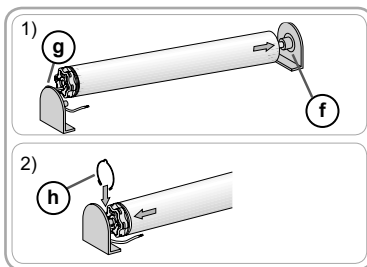

**2.2. ПОДКЛЮЧЕНИЕ**

 Кабели, проходящие сквозь металлическую переборку, должны быть защищены и изолированы втулкой или защитной оболочкой.

 Закрепите кабели для предотвращения их соприкосновения с подвижными частями.

 Кабель привода Sonesse Ultra 50 выполнен съемным. В случае повреждения замените его идентичным кабелем.

 Сделайте кабель питания привода доступным: должна быть обеспечена возможность его удобной замены.

- Отключите электропитание.

- Подключите привод в соответствии с информацией, приведенной в таблице ниже:

	Нейтраль (N)	Фаза (L)	Заземление (⊥)
120 В ~ 60 Гц	Белый	Черный	Зеленый
100 В ~ 50/60 Гц			
230 В ~ 50 Гц	Синий	Коричневый	Желто-зеленый
220 В ~ 60 Гц			

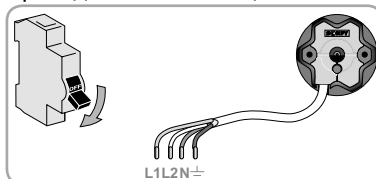

АМЕР. РАЗЪЕМ С ГИБКИМИ ВЫВОДАМИ			
	Нейтраль (N)	Фаза (L)	Заземление (⊥)
120 В, 60 Гц	Белый	Черный	Зеленый

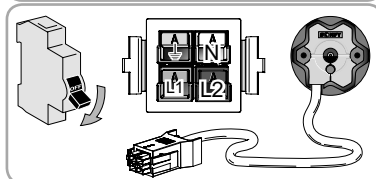



### Подключение кабеля для передачи данных

Подключите кабель для передачи данных к приводу в соответствии с информацией, приведенной в таблице ниже.

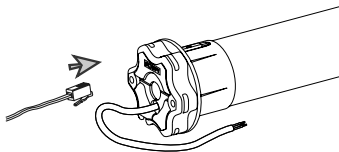

**⚠** Длина кабеля данных RS485 между разъемами на устройстве управления и на изделии не должна превышать 20 м.

**⚠** Убедитесь, что кабель для передачи данных не пережат и не поврежден при монтаже привода/вала на противоположном креплении.

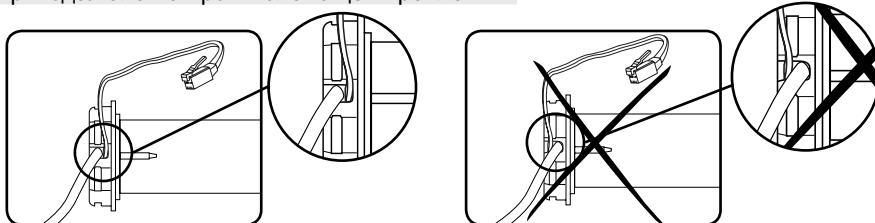

Кабель для передачи данных RJ9/RJ45.

RJ9

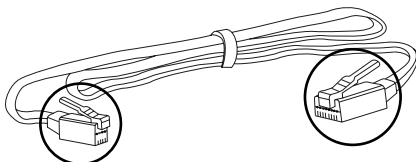

RJ45

С выходом питания

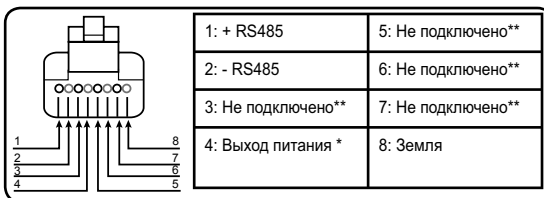
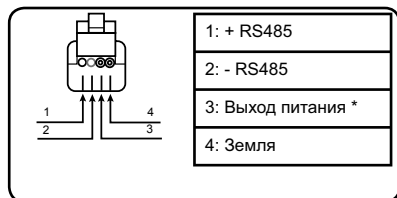

Без выхода питания

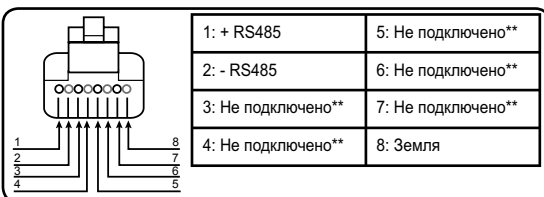
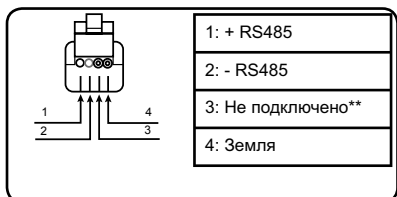

\* Спецификация выхода питания: 7,5 В / 30 мА макс.

\*\* В случае подключения можно повредить привод.

## 2.3. ПУСКОНАЛАДОЧНЫЕ РАБОТЫ

Для настройки привода используйте пульт для настройки RS485 (код: 9017142).

Подключите пульт для настройки RS485 к приводу и следуйте инструкциям на пульте для настройки RS485 (P 92).

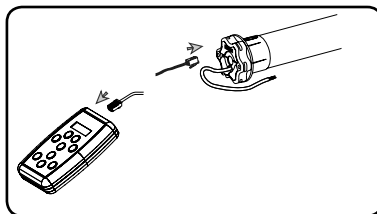



## 2.4. СОВЕТЫ И РЕКОМЕНДАЦИИ ПО МОНТАЖУ

### 2.4.1. Возможные неисправности Sonesse Ultra 50 RS485 и методы их устранения

Ситуация	Возможные причины	Меры по устранению
Привод не работает.	Неправильное подключение.	Проверьте подключение и при необходимости исправьте его.
	Сработала защита привода от перегрева.	Подождите, пока привод не остынет.
	Несоответствие используемого кабеля для передачи данных.	Проверьте кабель для передачи данных.
Повышенный уровень шума в приводе.	Переходник и адаптер не соответствуют выбранному валу.	Замените переходник и адаптер
	Конструкция зажата между креплениями.	Обеспечьте наличие люфта между конструкцией и креплениями.
	Стружка и винты в валу.	Очистите вал.
Полотно останавливается слишком рано или слишком поздно.	Смещены конечные положения полотна.	Отрегулируйте конечные положения.

## 3. ИСПОЛЬЗОВАНИЕ И ТЕХНИЧЕСКОЕ ОБСЛУЖИВАНИЕ

 Данный привод не требует обслуживания

 Для обеспечения безопасности оборудования и людей приводы Somfy оснащаются защитой, останавливающей привод в случае перегрева.

Регулярное срабатывание защиты от перегрева может ухудшить характеристики привода.

Если у привода сработала защита от перегрева, проверьте монтаж и убедитесь, что привод рассчитан на эксплуатацию в таких условиях.

Нормальная работы системы не должна приводить к срабатыванию защиты от перегрева.

Во избежание смещения конечных положений полотна не отключайте питание более чем на неделю.

### 3.1. ЭКСПЛУАТАЦИЯ

Управление приводом описано в руководстве к используемой системе управления.

### 3.2. СОВЕТЫ И РЕКОМЕНДАЦИИ ПО ИСПОЛЬЗОВАНИЮ

#### 3.2.1. Возможные неисправности Sonesse Ultra 50 RS485 и методы их устранения

Ситуация	Возможные причины	Меры по устранению
Привод не работает.	Разряжен элемент питания радиопередатчика.	Проверьте заряд элемента питания и при необходимости замените его.
	Сработала защита привода от перегрева.	Дождитесь охлаждения привода.

Если привод по-прежнему не работает, обратитесь к специалисту по бытовым средствам механизации и автоматики.

## 4. ТЕХНИЧЕСКИЕ ХАРАКТЕРИСТИКИ

Сетевое питание	230 В ~ 50 Гц	120 В ~ 60 Гц	220 В ~ 60 Гц	100 В ~ 50/60 Гц
Температура эксплуатации	от 0°C до +60°C			
Степень защиты	IP 31			
Уровень безопасности	Класс I			
Разъем	RJ9			

 Настоящим компания Somfy SAS, зарегистрированная в F-74300 г. Клуз, Франция, заявляет, что привод, к которому относится данное руководство, маркированный на напряжение питания 230 В ~ 50 Гц и эксплуатируемый в соответствии с настоящим руководством, отвечает основным требованиям Директивы по машинному оборудованию 2006/42/ЕС и Директивы по электромагнитной совместимости 2014/30/ЕС.

Полный текст Сертификата соответствия ЕС доступен по адресу [www.somfy.com/ce](http://www.somfy.com/ce).

Антуан Крезе, руководитель отдела приемки, действующий от имени директора по коммерции, г. Клуз, Франция, январь 2017 г.

Bu talimatlar, tork ve hız farklılıklarına bakılmaksızın tüm Sonesse Ultra 50 RS485 motorlar için geçerlidir.

## İÇİNDEKİLER

<b>1. Önemli ön bilgiler</b>	<b>44</b>	<b>3. Kullanım ve bakım</b>	<b>49</b>
1.1 Uygulama alanları	44	3.1. Çalışma	49
1.2 Sorumluluk	45	3.2. Kullanım için ipuçları ve tavsiyeler	49
<b>2. Montaj</b>	<b>45</b>	<b>4. Teknik özellikler</b>	<b>49</b>
2.1. Montaj	45		
2.2. Kablo tesisatı	46		
2.3. Devreye alma	48		
2.4. Montaj için ipuçları ve tavsiyeler	48		

Sonesse Ultra 50 RS485 motor, iç mekanda kullanım için geliştirilmiştir.

Sessiz çalışması sayesinde konforlu ve ergonomik bir kullanım sağlar.

Daha fazla bilgi için ve iç mekan uygulamanızın akustik performansını optimize etmek için bir Somfy yetkilisine başvurunuz.

## 1. ÖNEMLİ ÖN BİLGİLER

### 1.1 UYGULAMA ALANLARI

Sonesse 50 motor, iç mekan uygulamalarında (stor perde ve projeksiyon perdeleri) kullanılmak üzere tasarlanmıştır.

Sonesse 50 motor, çok şeritli stor perdelerin çalıştırılması için tasarlanmıştır.

Sonesse 50 motor, birbiriyle ara bir braket ile bağlanan birden fazla stor perdenin aynı anda çalıştırılması için tasarlanmıştır.

Sonesse 50 motor, dengeleme yayı ile kullanılmak üzere tasarlanmamıştır.

Uygulama alanları dışındaki her türlü kullanım yasaktır.

Sonesse 50 motor, özellikle dış mekan uygulamalarında (örn. dış mekan dikey stor perdeler, panjurlar, vb.) kullanılmamalıdır.

## 1.2 SORUMLULUK

Motoru monte etmeden ve kullanmadan önce lütfen **çalıştırma ve montaj kılavuzunu dikkatli bir şekilde okuyunuz**. Bu kılavuzda belirtilen talimatlara ilaveten ekteki **Güvenlik talimatları** dokümanında ayrıntılı olarak açıklanmış tüm talimatlara da aynı şekilde uyulması zorunludur.

**Motor, bu tür mekanizmalar ve ev otomasyonu konusunda uzman biri tarafından Somfy'nin talimatları ve kullanılacağı ülkede geçerli olan yönetmelikler doğrultusunda monte edilmelidir.**

Motoru yukarıda açıklanan uygulama alanları dışında kullanmak yasaktır. Bu tür bir kullanım durumu ve bu kılavuzda ve ekli **Güvenlik talimatları** dokümanında verilen talimatlara uyulmaması durumu, Somfy'yi her türlü sorumluluktan muaf tutar ve garantiyi geçersiz kılar.

Montajcı müşterilerini motorun çalışma ve bakım koşulları hakkında bilgilendirmelidir ve motoru monte ettikten sonra kullanım ve bakımla ilgili talimatlar ve ekli **Güvenlik talimatları** dokümanını vermelidir. Motor üzerindeki herhangi bir Satış Sonrası Hizmeti, bu tür mekanizmalar ve ev otomasyonu konusunda uzman biri tarafından yapılmalıdır.

Motorun montajı sırasında bir tereddüt olduğunda veya daha fazla bilgi gerektiğinde bir Somfy yetkilisine başvurunuz veya [www.somfy.com](http://www.somfy.com) adresindeki internet sitemizi ziyaret ediniz.



Güvenlik uyarısı!



Dikkat!



Bilgi

Yukarı

Aşağı

## 2. MONTAJ

Motoru monte edecek bu tür mekanizmalar ve ev otomasyonu konusunda uzman kişinin uyması **gerekli** talimatlar.

Motoru asla düşürmeyiniz, delmeyiniz, suyun içine batırmayınız veya motora vurmuyunuz.

Her motor için ayrı bir kumanda noktası takınız.

Optimum sessiz bir çalışma sağlamak için motor, aksesuarlar, boru ve boru uçları arasındaki mekanik oynaklıkların maksimum düzeyde azaltılması gerekir.

### 2.1. MONTAJ

#### 2.1.1. Motorun hazırlanması

Borunun iç çapının 47 mm'den daha büyük olduğunu kontrol ediniz.

1) Motoru silindir borusuna takmak için gerekli aksesuarları yerleştiriniz:

• Halkayı **a**, motor dişlisini **b** ve durdurma dişlisini **c** motora takınız.

Durdurma dişlisi, 1,5 ila 1,8 Nm arasında bir tork ile sıkılmalıdır.

2) Motor kafasının iç kenarı ile motor dişlisinin kenarı arasındaki uzunluğu (L1) ölçünüz.

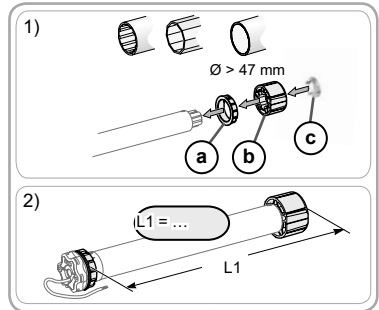

#### 2.1.2. Borunun hazırlanması

1) Motor mekanizmalı ürüne bağlı olarak silindir borusunu istenilen uzunlukta kesiniz.

2) Silindir borusunun çapağını alınız ve talaşları temizleyiniz.

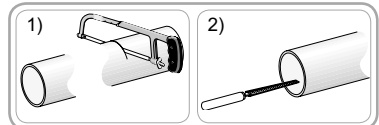

### 2.1.3. Motor/boru montajı

- 1) Motoru silindir borusunun içine kaydırınız.
- 2) Silindir borusunun içerisinde hareket etmesini önlemek için motor dişlisi yerine sabitlenmelidir:
  - Bu, silindir borusunun 4 x Ø 5 mm sac vidaları ile motor dişlisine sabitlenmesiyle veya silindir borusuna bakılmaksızın motor dişlisinin dış kenarından 5 mm - 15 mm uzağa 4 x Ø 4,8 mm çelik pop perçinlerin takılmasıyla gerçekleştirilebilir.
- 3) Uç başlığı, silindir borusunun içine kaydırınız ve grubun sağlam olduğundan emin olunuz.

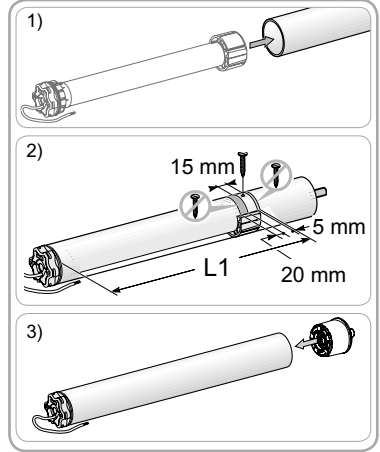

### 2.1.4. Motor/boru grubunun montajı

Motor mekanizmalı ürün, braketler arasında sıkıştırılmamalıdır.

- 1) Motor/boru grubunu uç braketine f ve motor braketine g takınız ve sabitleyiniz:

Motor/boru grubunun, uç braketine sabitlenmiş olduğunu kontrol ediniz. Bu işlem, motor/boru grubunun stor perde alt limit pozisyonuna ulaştığında uç braketine tespit edildiği yerden çıkmasının önlenmesi olanağı sağlar.

- 2) Yıldız başlı motorlar için durdurma halkasının h yerinde olduğundan emin olunuz.

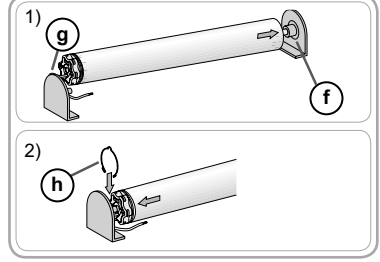

## 2.2. KABLO TESİSATI

- ⚠ Metalik bir yüzeyden geçen kablolar, bir yalıtım malzemesi veya kablo kılıfı kullanılarak korunmalı ve izole edilmelidir.
- ⚠ Hareketli parçalarla temas etmesini engellemek için kabloları bağlayınız.
- ⚠ Sonesse Ultra 50 üzerindeki kablo çıkarılabilir. Hasar görmüşse aynı türde bir kablo ile değiştiriniz.
- ✋ Motor güç besleme kablosu ulaşılabilir olmalıdır. Kolayca değiştirebilmek mümkün olmalıdır.

- Güç beslemesini kesiniz.
- Aşağıdaki tabloda verilen bilgiler doğrultusunda motoru bağlayınız:

	Nötr (N)	Akımlı (L)	Toprak (⏚)
120V ~ 60 Hz	Beyaz	Siyah	Yeşil
100V ~ 50/60 Hz			
230V ~ 50 Hz	Mavi	Kahverengi	Sarı/Yeşil
220V ~ 60 Hz			

ABD PIGTAIL KONNEKTÖR			
	Nötr (N)	Akımlı (L)	Toprak (⏚)
120V -60 Hz	Beyaz	Siyah	Yeşil

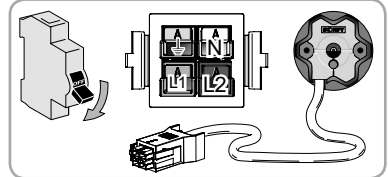
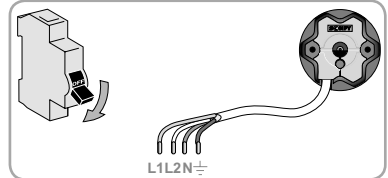

## Data kablo tesisatı

Aşağıdaki tablolarda verilen bilgiler doğrultusunda data kablosunu motora bağlayınız.

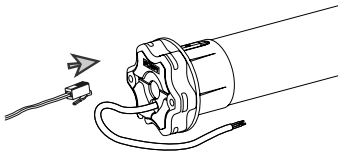

⚠️ RS485 data kablosu ile RS485 ürünü arasındaki kablunun uzunluğu 20 m'yi geçmemelidir.

⚠️ Motor/boru grubunun uç braketine takılması sırasında data kablosunun sıkışmadığından veya hasar görmediğinden emin olunuz.

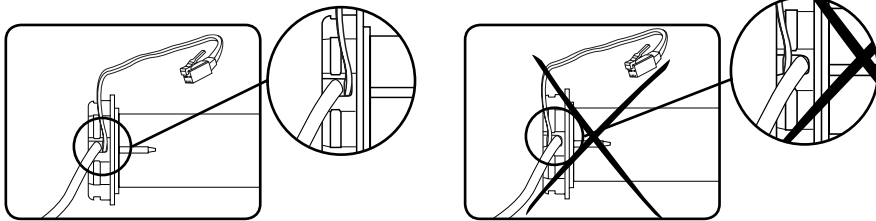

RJ9/RJ45 data kablosu.

RJ9

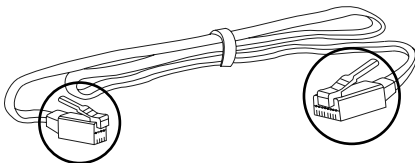

RJ45

Power out ile

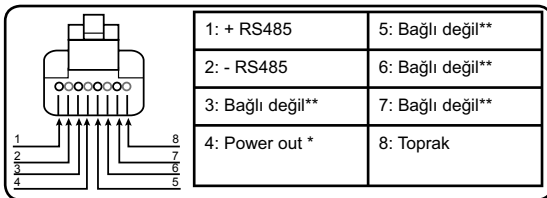
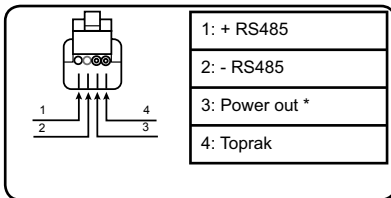

Power out olmadan

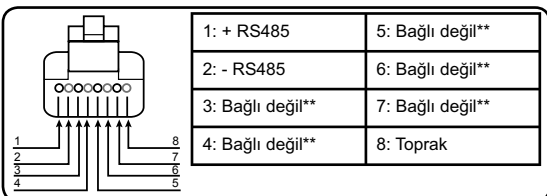
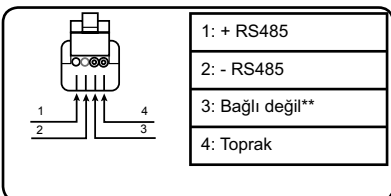

\* Power out spesifikasyonu: maks. 7,5V /30 mA

\*\* Bağlı olması durumunda motor hasar görebilir.

## 2.3. DEVREYE ALMA

Motoru ayarlamak için RS485 AYAR ALETİNİ (ref:9017142) kullanınız.

RS485 AYAR ALETİNİ, motor düğmesinin üzerine bağlayınız ve RS485 AYAR ALETİ (P 92) ile ilgili talimatı uygulayınız.

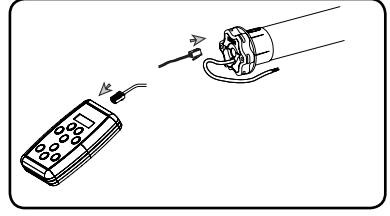

## 2.4. MONTAJ İÇİN İPUÇLARI VE TAVSİYELER

### 2.4.1. Sonesse Ultra 50 RS485 ile ilgili sorular

Gözlemler	Olası nedenler	Çözümler
Motor mekanizmalı ürün çalışmıyor.	Kablo tesisatı yanlış.	Kablo tesisatını kontrol ediniz ve gerekiyorsa değiştiriniz.
	Motor termal koruma modunda.	Motorun soğumasını bekleyiniz.
	Hatalı bir Data kablosu kullanılmış.	Data kablosunu kontrol ediniz
Motor mekanizmalı üründen ses geliyor:	Motor dişlisi ve halka boru için uygun değil.	Motor dişlisini ve halkayı değiştiriniz
	Motor mekanizmalı ürün braketler arasında sıkışmış	Braketler arasındaki hareketliliği artırınız
	Boruda talaş ve vidalar var.	Silindir borusunu temizleyiniz.
Motor mekanizmalı ürün çok erken veya çok geç duruyor.	Motor mekanizmalı ürünün limitlerinde sapma oluyor.	Limitleri yeniden ayarlayınız.



### 3. KULLANIM VE BAKIM

 Bu motor herhangi bir bakım işlemi gerektirmez

 Malların ve kişilerin korunması için Somfy motorları termal koruma ile donatılmıştır ve bunlar, aşırı ısınma durumunda motoru durdurur.

Bu korumanın sürekli tekrarlanması, motor performansını düşürebilir.

Motor termal koruma moduna geçerse montajınızı kontrol ediniz ve motorun kullanım amacına uygun şekilde sınıflandırılmış olup olmadığını kontrol ediniz.

Normal bir montaj, bu korumanın devreye girmesini sağlamaz.

Limitlerde sapma olmasını önlemek için güç beslemesini 1 haftadan daha uzun süre kesmeyiniz.

#### 3.1. ÇALIŞMA

Motoru kontrol etmek için kullanılan kumandanın montaj talimatına bakınız.

#### 3.2. KULLANIM İÇİN İPUÇLARI VE TAVSİYELER

##### 3.2.1. Sonesse Ultra 50 RS485 ile ilgili sorular

Gözlemler	Olası nedenler	Çözümler
Motor mekanizmalı ürün çalışmıyor.	Kumanda noktası pili zayıf.	Pilin zayıf olup olmadığını kontrol ediniz ve gerekiyorsa değiştiriniz.
	Motor termal koruma modunda.	Motorun soğumasını bekleyiniz.

Motor mekanizmalı üründeki sorun hala devam ediyorsa bu tür mekanizmalar ve ev otomasyonu konusunda uzman bir kişiye başvurunuz.

### 4. TEKNİK ÖZELLİKLER

Güç beslemesi	230V ~ 50 Hz	120V ~ 60 Hz	220V ~ 60 Hz	100V ~ 50/60 Hz
Çalışma sıcaklığı	0°C + 60°C arası			
Koruma sınıfı	IP 31			
Güvenlik seviyesi	Sınıf I			
Konnektör	RJ9			

 Üretici olarak, Somfy SAS, F-74300 CLUSES, bu talimatlara göre kullanılan ve giriş gerilimi 230V ~ 50Hz olarak işaretlenmiş motorların, geçerli Avrupa Direktiflerinin ve özellikle de 2006/42/EC sayılı Makineler Direktifinin ve 2014/30/EU sayılı EMC Direktifinin temel gereksinimlerini karşıladığını beyan eder.

AB Uygunluk beyanının komple metni [www.somfy.com/ce](http://www.somfy.com/ce) internet adresinde kullanımınıza sunulmuştur.

Antoine Crézé, Onay müdürü, Etkinlik müdürünün adına hareket etmektedir, Cluses, 02/2017.

# ORIGINAL GUIDE

These instructions applies to all Sonesse Ultra 50 RS485 motor irrespective of torque and speed variations.

## CONTENTS

<b>1. Prerequisite information</b>	<b>50</b>	<b>3. Use and maintenance</b>	<b>55</b>
1.1 Fields of application	50	3.1. operation	55
1.2 liability	51	3.2. Tips and recommendations for use	55
<b>2. Installation</b>	<b>51</b>	<b>4. Technical data</b>	<b>55</b>
2.1. Installation	51		
2.2. Wiring	52		
2.3. commissioning	54		
2.4. Tips and recommendations for installation	54		

The Sonesse Ultra 50 RS485 motor has been developed for indoor use.

Its quiet operation ensures user comfort and well-being.

For more information, and to optimise the acoustic performance of your indoor application, please contact a Somfy adviser.

## 1. PREREQUISITE INFORMATION

### 1.1 FIELDS OF APPLICATION

The Sonesse 50 motor is designed to operate indoor applications (Roller blinds and projection screens).

The Sonesse 50 motor is designed to operate multi-banding roller blinds.

The Sonesse 50 motor is designed to operate multiple roller blinds simultaneously, where these are interconnected by an intermediate bracket.

The Sonesse 50 motor is not designed to be used with a compensating spring.

Any use outside the fields of application is prohibited, in particular:

The Sonesse 50 motor is not designed for outdoor applications (e.g. outdoor vertical blinds, roller shutters, etc.)

## 1.2 LIABILITY

Before installing and using the motor, please read **operating and installation guide carefully**. In addition to following the instructions given in this guide, the instructions detailed in the attached **Safety instructions** document must also be observed.

**The motor must be installed by a motor and home automation professional, according to instructions from Somfy and the regulations applicable in the country in which it is commissioned.**

It is prohibited to use the motor outside the fields of application described above. Such use, and any failure to comply with the instructions given in this guide and in the attached **Safety instructions** document, absolves Somfy from any liability and invalidates the warranty.

The installer must inform its customers of the operating and maintenance conditions for the motor and must provide them with the instructions for use and maintenance, and the attached **Safety instructions** document, after installing the motor. Any After-Sales Service operation on the motor must be performed by a motor and home automation professional.

If in doubt when installing the motor, or to obtain additional information, contact a Somfy adviser or go to the website [www.somfy.com](http://www.somfy.com).



Safety warning!



Caution!



Information





Up





Down

## 2. INSTALLATION

 Instructions which **must** be followed by the motor and home automation professional installing the motor.

 Never drop, knock, drill or submerge the motor.

 Install a separate control point for each motor.

 To optimize ultra quiet operation, the mechanical plays between motor, accessories, tube and end of tube must be decreased to the maximum.

### 2.1. INSTALLATION

#### 2.1.1. Preparing the motor

Check that the inner diameter of the tube greater than 47mm.

1) Fit the accessories required to integrate the motor in the roller tube:

- Fit the crown **a**, the motor wheel **b** and the stop wheel **c** on the motor.

The stop wheel must be screwed with a torque ranging between 1.5 and 1.8 Nm.

2) Measure the length (L1) between the inner edge of the motor head and the edge of the motor wheel.

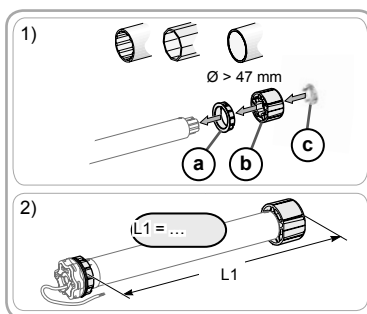

#### 2.1.2. Tube preparation

1) Cut the roller tube to the required length, depending on the motorised product.

2) Deburr the roller tube and remove the swarf.

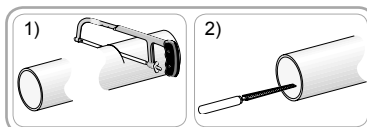

**2.1.3. Motor/tube assembly**

1) Slide the motor into the roller tube.

2) The motor wheel must be locked in place to prevent movement inside the roller tube:

- This can be done either by fixing the roller tube to the motor wheel using 4 x Ø 5 mm self-tapping screws, or by using 4 x Ø 4.8 mm steel pop rivets placed 5 mm to 15 mm from the outer edge of the motor wheel, regardless of the roller tube.

 The screws or pop rivets must only be attached to the motor wheel and not to the motor.

3) Slide the end cap into the roller tube and ensure that the assembly is solid.

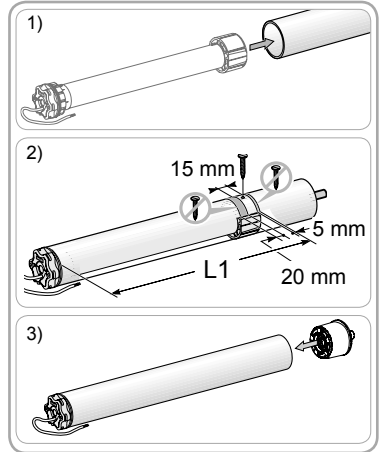

**2.1.4. Installing the motor/tube assembly**

 The motorised product must not be compressed between the brackets.

1) Install and fix the motor/tube assembly onto the end bracket **f** and onto the motor bracket **g**:

 Ensure that the motor/tube assembly is secured onto the end bracket. This operation prevents the motor/tube assembly from coming out of the end bracket mounting when the roller blind reaches the lower end limit position.

2) For star head motors, ensure the stop ring **h** in place.

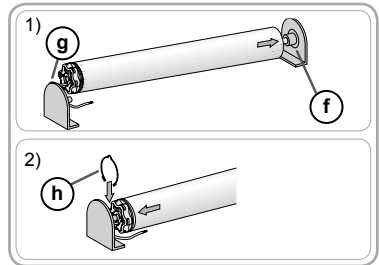

**2.2. WIRING**

 Cables which pass through a metal wall must be protected and isolated using a grommet or sleeve.

 Attach cables to prevent any contact with moving parts.

 The cable on the Sonesse Ultra 50 can be removed. If it is damaged, replace it with an identical cable.

 Leave the motor power supply cable accessible: it must be possible to replace it easily.

- Switch off the power supply.

- Connect the motor according to the information in the table below:

	Neutral (N)	Live (L)	Earth (⌚)
120V ~ 60 Hz	White	Black	Green
100V ~ 50/60 Hz			
230V ~ 50 Hz	Blue	Brown	Yellow/Green
220V ~ 60 Hz			

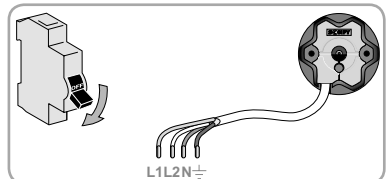

US PIGTAIL CONNECTOR			
	Neutral (N)	Live (L)	Earth (⌚)
120V -60 Hz	White	Black	Green

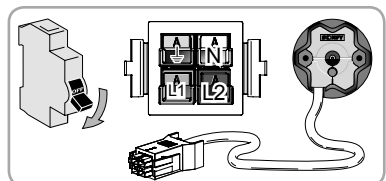

## Data wiring

Connect the data cable to the motor according to the information in the tables below.

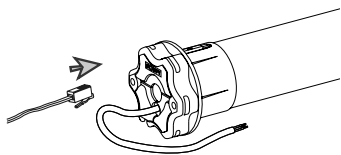

**⚠** Between the RS485 data wire and the RS485 product, the cable length should not exceed 20m.

**⚠** Make sure the data cable is not pinched or damaged during the installation of the drive/ tube onto the end bracket.

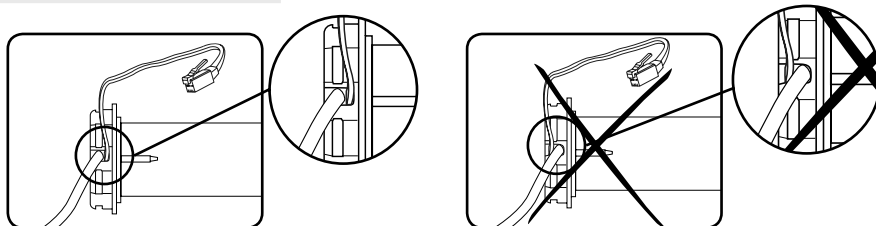

Data cable RJ9/RJ45.

RJ9

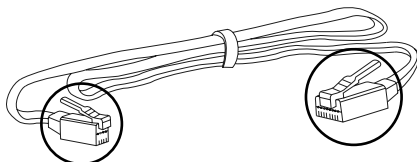

RJ45

With Power out

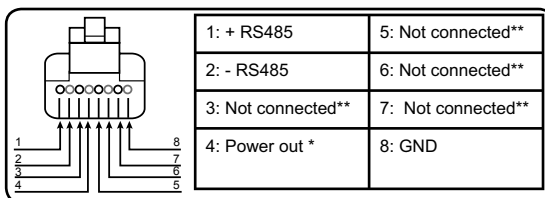
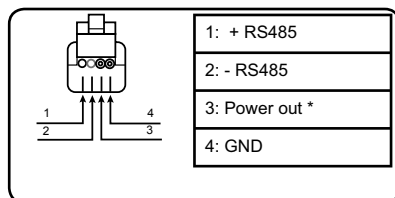

Without Power out

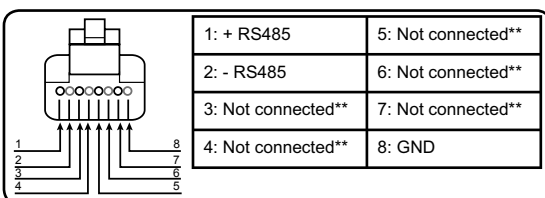
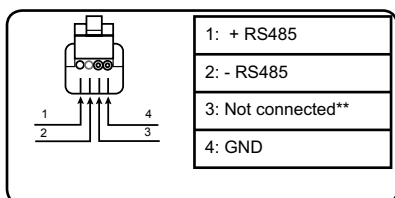

\* Power out specification : 7.5V /30 mA max.

\*\* If connected, the motor can be damaged.

## 2.3. COMMISSIONING

To set the motor, use the RS485 SETTING TOOL ref:9017142.

Connect the RS485 SETTING TOOL to the motor switch on and follow the instruction on the RS485 SETTING TOOL (P 92).

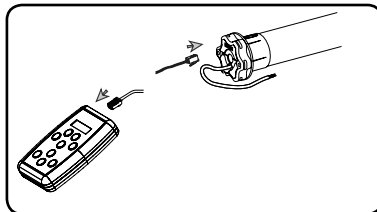



## 2.4. TIPS AND RECOMMENDATIONS FOR INSTALLATION

### 2.4.1. Questions about the Sonesse Ultra 50 RS485?

Observations	Possible causes	Solutions
The motorised product does not operate.	The wiring is incorrect.	Check the wiring and modify it if necessary.
	The motor is in thermal protection.	Wait until the motor cools down.
	An incorrect Data cable has been used.	Check the Data cable
The motorised product is noisy:	The drive wheel and the crown are not suitable for the tube.	Replace the drive wheel and the crown
	The motorised product is compressed between the brackets	Increase the play between the brackets
	The tube contains swarf and screws.	Clean the roller tube.
The motorised product stop to soon or to late.	The end-limits of the motorised product drift.	Readjust the end-limits

## 3. USE AND MAINTENANCE

 This motor is maintenance-free

 For the safety of goods and people, Somfy motors are equipped with thermal protection that will trigger the motor stops in the event of overheating.

Repeated activation of this protection can degrade motor performance.

If the motor goes to thermal protection, please check your installation and check that the motor is rated for the intended use.

A normal installation is not expected to trigger this protection.

To avoid the drift of the end limits, do not cut the power supply more than 1 week.

### 3.1. OPERATION

To control the motor, please refer to the installation instruction of the used control.

### 3.2. TIPS AND RECOMMENDATIONS FOR USE

#### 3.2.1. Questions about the Sonesse Ultra 50 RS485?

Observations	Possible causes	Solutions
The motorised product does not operate.	The control point battery is weak.	Check whether the battery is weak and replace it if necessary.
	The motor is in thermal protection mode.	Wait for the motor to cool down.

If the motorised product still does not work, contact a motorisation and home automation professional.

## 4. TECHNICAL DATA

Power supply	230V ~ 50 Hz	120V ~ 60 Hz	220V ~ 60 Hz	100V ~ 50/60 Hz
Operating temperature	0°C to + 60°C			
Index protection rating	IP 31			
Safety level	Class I			
Connector	RJ9			

 Somfy SAS, F-74300 CLUSES as manufacturer hereby declares that the drive covered by these instructions when marked for input voltage 230V ~ 50Hz and used as intended according to these instructions, is in compliance with the essential requirements of the applicable European Directives and in particular of the Machinery Directive 2006/42/EC and EMC Directive 2014/30/EU.

The full text of the EU declaration of conformity is available at [www.somfy.com/ce](http://www.somfy.com/ce).

Antoine Crézé, Approval manager, acting on behalf of Activity director, Cluses, 02/2017.

# NOTICE ORIGINALE

Cette notice s'applique à toutes les motorisations de Sonesse Ultra 50 RS485 dont les déclinaisons sont disponibles au catalogue en vigueur.

## SOMMAIRE

<b>1. Informations préalable</b>	<b>56</b>	<b>3. Utilisation et maintenance</b>	<b>61</b>
1.1 Domaine d'application	56	3.1. Fonction de commande	61
1.2 Responsabilité	57	3.2. Astuces et conseils d'utilisation	61
<b>2. Installation</b>	<b>57</b>	<b>4. Données techniques</b>	<b>61</b>
2.1. Montage	57		
2.2. Câblage	58		
2.3. Mise en service	60		
2.4. Astuces et conseils d'installation	60		

La motorisation Sonesse Ultra 50 RS485 a été développée pour répondre au besoin de motorisation des stores d'intérieur.

Elle apporte confort et bien être à l'utilisateur grâce à son faible niveau acoustique.

Pour en savoir plus et optimiser la performance acoustique de votre store d'intérieur, n'hésitez pas à contacter un interlocuteur Somfy.

## 1. INFORMATIONS PRÉALABLE

### 1.1 DOMAINE D'APPLICATION

La motorisation Sonesse Ultra 50 est conçue pour motoriser tous les stores d'intérieur (stores rouleaux et écrans de projection).

La motorisation Sonesse Ultra 50 est conçue pour motoriser des stores rouleaux multi-banding.

La motorisation Sonesse Ultra 50 est conçue pour motoriser plusieurs stores rouleaux en même temps, si ceux-ci sont reliés entre eux par une équerre d'entraînement.

La motorisation Sonesse Ultra 50 n'est pas conçue pour être utilisée avec un ressort de compensation.

Toute utilisation hors du domaine d'application est interdite, en particulier:

La motorisation Sonesse Ultra 50 n'est pas conçue pour les stores d'extérieur (ex: stores verticaux d'extérieur, volets roulants, ...)

L'installateur, professionnel de la motorisation et de l'automatisation de l'habitat doit s'assurer que l'installation du produit motorisé une fois installé respecte les normes en vigueur dans le pays de mise en service comme notamment la norme sur les stores d'intérieur EN13120.



## 1.2 RESPONSABILITÉ

Avant d'installer et d'utiliser la motorisation, lire attentivement cette **notice d'installation et d'utilisation**. Outre les instructions décrites dans cette notice, respecter également les consignes détaillées dans le document joint **Consignes de sécurité**.

**La motorisation doit être installée par un professionnel de la motorisation et de l'automatisation de l'habitat, conformément aux instructions de Somfy et à la réglementation applicable dans le pays de mise en service.**

Toute utilisation de la motorisation hors du domaine d'application décrit ci-dessus est interdite. Elle exclurait, comme tout irrespect des instructions figurant dans cette notice et dans le document joint **Consignes de sécurité**, toute responsabilité et garantie de Somfy.

L'installateur doit informer ses clients des conditions d'utilisation et de maintenance de la motorisation et doit leur transmettre les instructions d'utilisation et de maintenance, ainsi que le document joint **Consignes de sécurité**, après l'installation de la motorisation. Toute opération de Service Après-Vente sur la motorisation nécessite l'intervention d'un professionnel de la motorisation et de l'automatisation de l'habitat.

Si un doute apparaît lors de l'installation de la motorisation ou pour obtenir des informations complémentaires, consulter un interlocuteur Somfy ou aller sur le site [www.somfy.com](http://www.somfy.com).



Avertissement Sécurité!



Attention!







Information

▲ Montée

▼ Descente

## 2. INSTALLATION

-  Consignes à suivre **impérativement** par le professionnel de la motorisation et de l'automatisation de l'habitat réalisant l'installation de la motorisation
-  Ne jamais laisser tomber, choquer, percer, immerger la motorisation.
-  Installer un point de commande individuel pour chaque motorisation.
-  Pour optimiser le silence, les jeux entre le moteur, les accessoires, le tube et l'embout de tube doivent être diminués au maximum.

### 2.1. MONTAGE

#### 2.1.1. Préparation de la motorisation

S'assurer que le diamètre intérieur du tube est supérieur à 47 mm.

1) Monter les accessoires nécessaires à l'intégration de la motorisation dans le tube d'enroulement :

- Monter la couronne **a**, la roue **b** et le stop roue **c** sur la motorisation.

Le stop roue doit être vissé avec un couple compris entre 1,5 et 1,8 Nm.

2) Mesurer la longueur (L1) entre le bord intérieur de la tête de la motorisation et l'extrémité de la roue.

#### 2.1.2. Préparation du tube

1) Couper le tube d'enroulement à la longueur désirée en fonction du produit motorisé.

2) Ébavurer le tube d'enroulement et éliminer les copeaux.

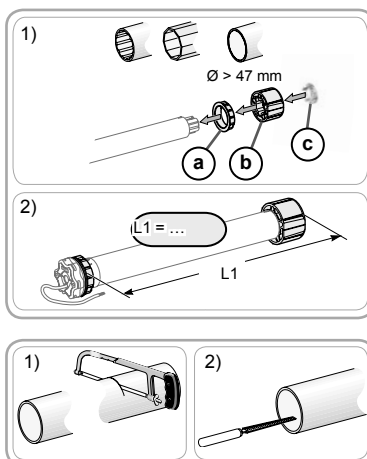

### 2.1.3. Assemblage motorisation - tube

- 1) Glisser la motorisation dans le tube d'enroulement.
- 2) La roue doit être bloquée en translation dans le tube d'enroulement:

- Cela peut être réalisé en fixant le tube d'enroulement sur la roue à l'aide de 4 vis parker Ø 5 mm ou 4 rivets pop acier Ø 4,8 mm placés entre 5 mm et 15 mm de l'extrémité extérieure de la roue, quel que soit le tube d'enroulement.

Les vis ou les rivets pop ne doivent pas être fixés sur la motorisation mais uniquement sur la roue..



- 3) Glisser l'embout de tube dans celui-ci et s'assurer que l'ensemble est solide.

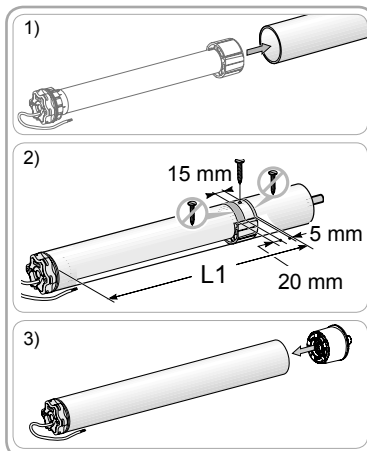

### 2.1.4. Montage de l'ensemble tube - motorisation



Le produit motorisé ne doit pas être comprimé entre les supports.

- 1) Monter et fixer l'ensemble tube-motorisation sur le support embout **f** et sur le support motorisation **g** :



S'assurer que l'ensemble tube-motorisation est verrouillé sur le support embout. Cette opération permet d'éviter à l'ensemble tube-motorisation de sortir de la fixation du support embout lorsque le store rouleaux arrive en fin de course basse.

- 2) Suivant le type de support, mettre l'anneau d'arrêt **h** en place.

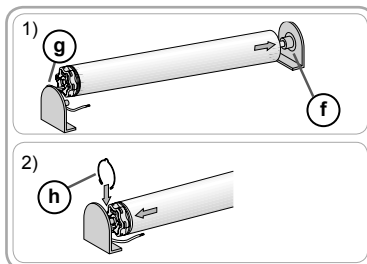

## 2.2. CÂBLAGE

- ⚠ Respecter la Norme NF C 15-100 pour les installations électriques.
- ⚠ Les câbles traversant une paroi métallique doivent être protégés et isolés par un manchon ou un fourreau.
- ⚠ Attacher les câbles pour éviter tout contact avec une partie en mouvement.
- ⚠ Le câble du Sonesse Ultra 50 est démontable. S'il est endommagé, le remplacer à l'identique.
- 👉 Laisser le câble d'alimentation de la motorisation accessible : il doit pouvoir être remplacé facilement.
- Couper l'alimentation secteur.
- Connecter la motorisation selon les informations du tableau ci-dessous :

	Neutre (N)	Phase (L)	Terre (⚡)
120V ~ 60 Hz	Blanc	Noir	Vert
100V ~ 50/60 Hz			
230V ~ 50 Hz	Bleu	marron	Jaune/Vert
220V ~ 60 Hz			

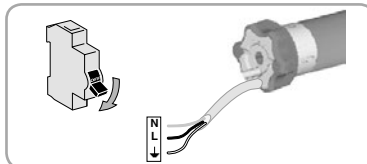

CABLE US CONNEXION RAPIDE			
	Neutre (N)	Phase (L)	Terre (⚡)
120V -60 Hz	Blanc	Noir	Vert

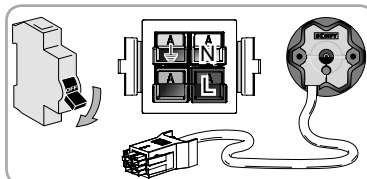

## Câblage des données

Connecter le câble de données au moteur selon les informations des tableaux ci-dessous

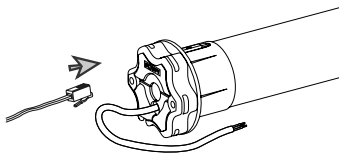

⚠ Entre le câble réseau RS485 et le produit RS485, la longueur du câble ne doit pas être supérieur à 20 m.

⚠ S'assurer que le câble de données ne soit pas écrasé ou endommager lors de l'installation de l'ensemble tube-motorisation sur les supports.

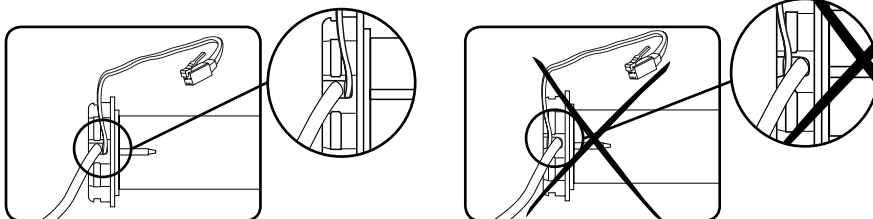

1) Câble de données RJ9/RJ45.

RJ9

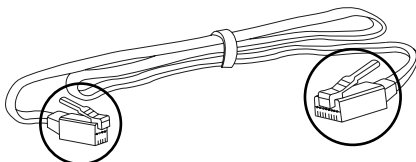

RJ45

1.1) Avec une sortie d'alimentation

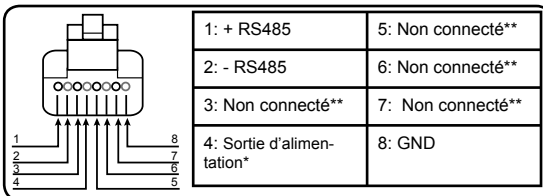
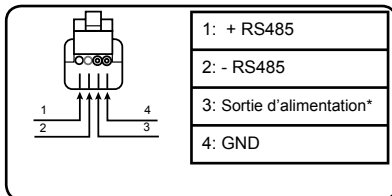

1.2) Sans sortie d'alimentation

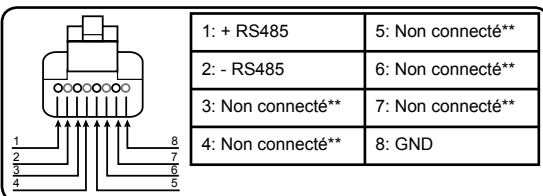
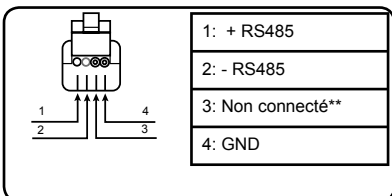

\* Spécificité de la sortie d'alimentation : 7.5V /30 mA max.

\*\* Si connecté, le moteur peut être endommagé.

## 2.3. MISE EN SERVICE

Pour Régler le moteur, utiliser le RS485 SETTING TOOL ref:9017142

Connecter le RS485 SETTING TOOL au connecteur du moteur et suivre les instructions sur le RS485 SETTING TOOL (P 92).

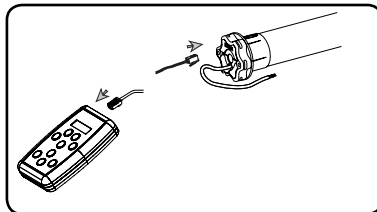

## 2.4. ASTUCES ET CONSEILS D'INSTALLATION

### 2.4.1. Questions sur le Sonesse Ultra 50 RS485?

Constats	Causes possibles	Solutions
Le produit motorisé ne fonctionne pas.	Le câblage est incorrect.	Contrôler le câblage et le modifier si besoin.
	La motorisation est en protection thermique.	Attendre que le moteur refroidisse.
	Le câble de données utilisé est non conforme	Contrôler le câble utilisé
Le produit motorisé est bruyant:	La roue et la couronne ne sont pas bien adaptées au tube utilisé.	Remplacer La roue et la couronne
	Le produit motorisé est comprimé entre les supports	Ajouter du jeu au niveau des supports
	Des copeaux, des vis sont dans le tube.	Nettoyer le tube d'enroulement.
Le produit motorisé s'arrête trop tôt ou trop tard.	Les fins de course du produit motorisé glissent.	Re-régler les fins de courses.

### 3. UTILISATION ET MAINTENANCE

 Cette motorisation ne nécessite pas d'opération de maintenance

 Pour la sécurité des biens et des personnes, les moteurs Somfy sont équipés d'une protection thermique qui va déclencher l'arrêt du moteur en cas de surchauffe.

Déclenchée de façon répétée, cette protection peut dégrader les performances du moteur.

Si la protection thermique du moteur se déclenche, si nécessaire, merci de vérifier votre installation et si le moteur est adapté à l'usage prévu.

Cette protection n'est pas censée se déclencher dans une installation normale.

Pour éviter un glissement des fins de course, il ne faut pas couper l'alimentation du moteur pendant plus d'une semaine.

#### 3.1. FONCTION DE COMMANDE

Pour contrôler la motorisation Sonesse 50, veuillez vous référer à la notice d'installation du contrôle utilisé.

#### 3.2. ASTUCES ET CONSEILS D'UTILISATION

##### 3.2.1. Questions sur le Sonesse 50 RS485?

Constats	Causes possibles	Solutions
Le produit motorisé ne fonctionne pas.	Le point de commande n'est pas compatible	Contrôler si la pile est faible et la remplacer si besoin.
	La motorisation est en protection thermique.	Attendre que le moteur refroidisse.

Si le produit motorisé ne fonctionne toujours pas, contacter un professionnel de la motorisation et de l'automatisation de l'habitat.

### 4. DONNÉES TECHNIQUES

Alimentation	230V ~ 50 Hz	120V ~ 60 Hz	220V ~ 60 Hz	100V ~ 50/60 Hz
Température d'utilisation	0°C to + 60°C			
Indice de protection	IP 31			
Niveau de sécurité	Classe I			
Connecteur	RJ9			

 Par la présente, Somfy SAS, F-74300 CLUSES déclare en tant que fabricant que la motorisation couverte par ces instructions, marquée pour être alimentée en 230V ~ 50Hz et utilisée comme indiqué dans ces instructions, est conforme aux exigences essentielles des Directives Européennes applicables et en particulier de la Directive Machine 2006/42/EC et de la Directive CEM 2014/30/EU.

Le texte complet de la déclaration de conformité à l'UE est disponible sur [www.somfy.com/ce](http://www.somfy.com/ce).

Antoine Crézé, responsable des homologations, agissant au nom du Directeur de l'Activité, Cluses, 02/2017.

# MANUALE ORIGINALE

Questo manuale si applica a tutte le motorizzazioni Sonesse Ultra 50 RS485 indipendentemente dalle varianti di coppia e velocità.

## INDICE

<b>1. Informazioni preliminari</b>	<b>62</b>	<b>3. Uso e manutenzione</b>	<b>67</b>
1.1 Settori d'applicazione	62	3.1. Funzionamento	67
1.2 Responsabilità	63	3.2. Consigli e raccomandazioni per l'uso	67
<b>2. Installazione</b>	<b>63</b>	<b>4. Dati tecnici</b>	<b>67</b>
2.1. Montaggio	63		
2.2. Cablaggio	64		
2.3. Messa in servizio	66		
2.4. Consigli e raccomandazioni	66		

La motorizzazione Sonesse Ultra 50 RS485 è stata sviluppata per l'uso in ambienti interni.

La sua acustica di basso livello favorisce il comfort e il benessere dell'utente.

Per ulteriori informazioni e per ottimizzare le prestazioni acustiche del vostro dispositivo per interno, non esitate a contattare un interlocutore Somfy.

## 1. INFORMAZIONI PRELIMINARI

### 1.1 SETTORI D'APPLICAZIONE

La motorizzazione Sonesse 50 è stata progettata per azionare dispositivi per interni (tende a rullo e schermi di proiezione).

La motorizzazione Sonesse 50 è stata progettata per azionare le tende a rullo con diversi tipi di pacchetto.

La motorizzazione Sonesse 50 è stata progettata per motorizzare varie tende a rullo contemporaneamente, se queste tende sono collegate tra di loro da un supporto intermedio.

La motorizzazione Sonesse 50 non è progettata per essere utilizzata con una molla di compensazione.

Ogni utilizzo per scopi diversi dal settore di applicazione è vietato, in particolare:

La motorizzazione Sonesse 50 non è progettata per applicazioni da esterno (ad es. tende verticali da esterno, tapparelle, ecc.)

## 1.2 RESPONSABILITÀ

Prima di installare e di utilizzare la motorizzazione, leggere attentamente **questo manuale d'installazione e d'uso**. Oltre le istruzioni riportate nel presente manuale, rispettare altresì le istruzioni elencate nel documento annesso **Istruzioni di sicurezza**.

**La motorizzazione deve essere installata da un professionista della motorizzazione e dell'automazione d'interni, conformemente alle istruzioni di Somfy e alle normative applicabili nel paese di messa in servizio.**

Ogni utilizzo della motorizzazione al di fuori dell'ambito di applicazione descritto sopra è vietato. Esso escluderebbe, così come il mancato rispetto delle istruzioni riportate nel presente manuale e nel documento annesso **Istruzioni di sicurezza**, ogni responsabilità e garanzia di Somfy.

L'installatore deve informare i suoi clienti in relazione alle condizioni d'uso e di manutenzione della motorizzazione e deve consegnare loro le istruzioni d'uso e di manutenzione, oltre al documento allegato **Istruzioni di sicurezza**, dopo l'installazione della motorizzazione. Ogni operazione di Servizio Post-vendita sulla motorizzazione necessita dell'intervento di un professionista della motorizzazione e dell'automazione d'interni.

In caso di dubbi durante l'installazione della motorizzazione o per avere maggiori informazioni, consultare un interlocutore Somfy o visitare il sito [www.somfy.com](http://www.somfy.com).

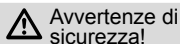

Avvertenze di sicurezza!



Attenzione!



Informazione





Salita





Discesa

## 2. INSTALLAZIONE

 Istruzioni che il professionista della motorizzazione e dell'automazione d'interni deve **obbligatoriamente** seguire durante l'installazione della motorizzazione.

 Non far cadere, non urtare, non forare, non immergere la motorizzazione.

 Installare un punto di comando individuale per ogni motorizzazione.

 Per ottimizzare il funzionamento ultra silenzioso, il gioco meccanico tra motore, accessori, tubo ed estremità del tubo deve essere ridotto al minimo.

### 2.1. MONTAGGIO

#### 2.1.1. Preparazione della motorizzazione

Verificare che il diametro interno del tubo sia superiore a 47mm.

1) Installare gli accessori necessari per l'integrazione della motorizzazione nel tubo di avvolgimento:

- Installare la corona **a**, la ruota **b** e il bloccaruota **c** sul motore.

Il bloccaruota deve essere avvitato con una coppia compresa tra 1.5 e 1.8 Nm.

2) Misurare la lunghezza (L1) tra il bordo interno della testa della motorizzazione e il bordo della ruota.

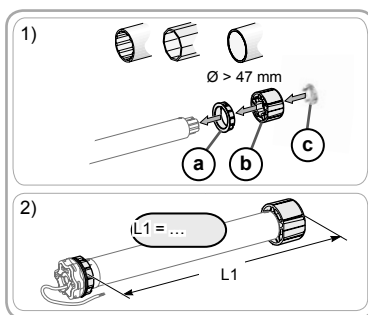

#### 2.1.2. Preparazione del tubo

1) Tagliare il tubo di avvolgimento alla lunghezza desiderata in funzione del prodotto motorizzato.

2) Sbavare il tubo di avvolgimento ed eliminare i trucioli.

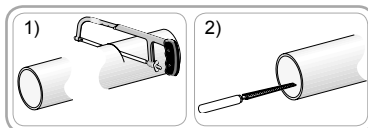

### 2.1.3. Assemblaggio motore - tubo

1) Inserire il motore all'interno del tubo.

2) La ruota deve essere bloccata nel tubo di avvolgimento in modo perpendicolare al tubo:

- O fissando il tubo di avvolgimento sulla ruota per mezzo di 4 viti parker Ø 5 mm o per mezzo di 4 rivetti in acciaio Ø 4,8 mm posizionati tra 5 mm e 15 mm dall'estremità esterna della ruota, indipendentemente dal tipo di tubo di avvolgimento.

Le viti o i rivetti non devono essere fissati sul motore ma esclusivamente sulla ruota.

3) Inserire il tappo nel tubo di avvolgimento e assicurarsi che il gruppo sia solido.

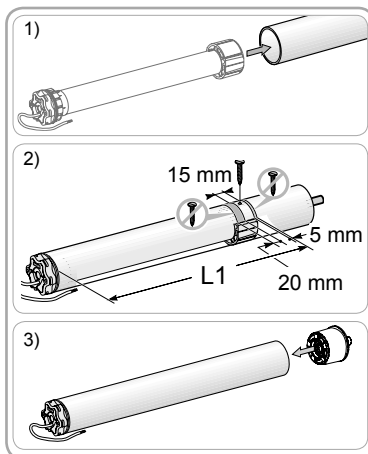

### 2.1.4. Montaggio dell'insieme tubo - motorizzazione

Il prodotto motorizzato non deve essere compresso tra i supporti.

1) Installare e fissare l'insieme tubo-motorizzazione sul supporto calotta **f** e sul supporto della motorizzazione **g**:

Accertarsi che l'asse motorizzato sia ben fissato sul supporto calotta. Questa operazione permette di evitare che l'insieme tubo-motorizzazione fuoriesca dal fissaggio del supporto calotta quando il telo arriva al finecorsa basso.

2) Per i motori con testa a stella, accertarsi che l'anello di arresto **h** sia nella corretta posizione.

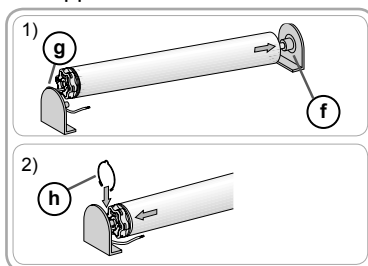

## 2.2. CABLAGGIO

I cavi che passano attraverso una parete metallica devono essere protetti ed isolati da un anello di tenuta o da una guaina.

Fissare i cavi per evitare il contatto con parti in movimento.

Il cavo del Sonesse Ultra 50 è removibile. Se il cavo è danneggiato, sostituirlo con uno identico.

Lasciare libero l'accesso al cavo d'alimentazione della motorizzazione: deve poter essere sostituito facilmente.

- Togliere tensione.

- Connettere il motore seguendo le indicazioni della tabella seguente:

	Neutro (N)	Fase (L)	Terra (⊥)
120V ~ 60 Hz			
100V ~ 50/60 Hz	Bianco	Nero	Verde
230V ~ 50 Hz			
220V ~ 60 Hz	Blu	Marrone	Giallo/Verde

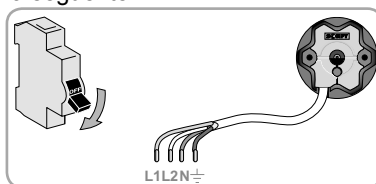

CONNETTORE DI TIPO "US PIGTAIL"			
	Neutro (N)	Fase (L)	Terra (⊥)
120V-60Hz	Bianco	Nero	Verde

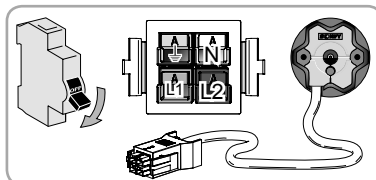



## Cablaggio dati

Collegare il cavo dati al motore osservando le informazioni riportate nelle seguenti tabelle.

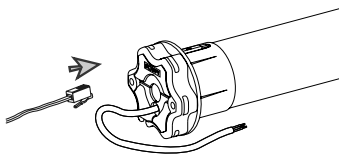

**⚠** Tra il cavo dati RS485 ed il prodotto RS485, la lunghezza del cavo non deve superare 20m.

**⚠** Prestare attenzione a non schiacciare o danneggiare il cavo dati durante l'installazione dell'insieme tubo-motorizzazione sul supporto calotta.

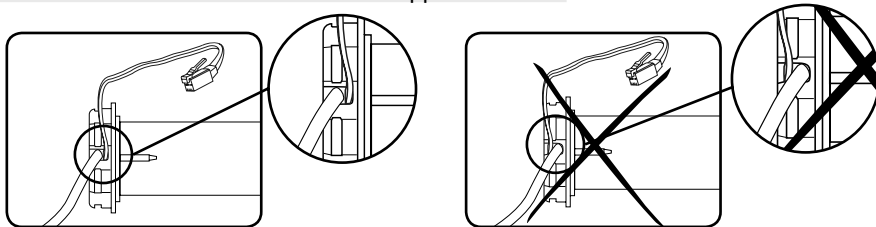

Cavo dati RJ9/RJ45.

RJ9

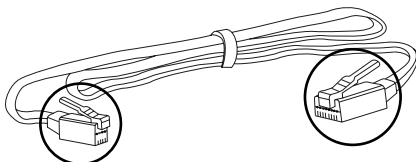

RJ45

Con corrente in uscita

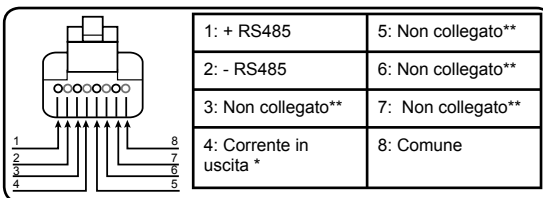
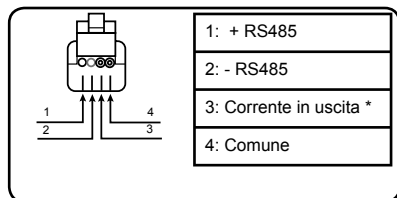

Senza corrente in uscita

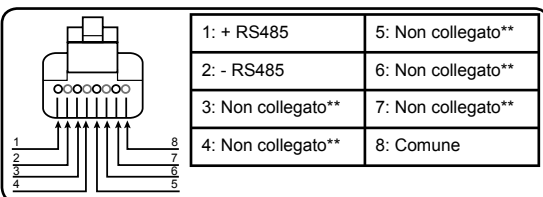
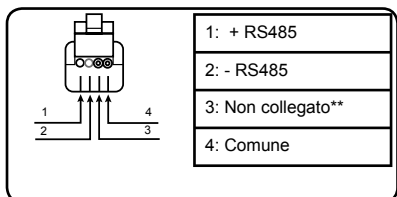

\* Specifiche corrente in uscita: 7.5V /30 mA max.

\*\* Se collegato, il motore può essere danneggiato.

## 2.3. MESSA IN SERVIZIO

Per installare il motore, usare l'unità di regolazione RS485 SETTING TOOL rif:9017142.

Collegare l'RS485 SETTING TOOL all'accensione del motore e seguire le istruzioni riportate nell'RS485 SETTING TOOL (P 92).

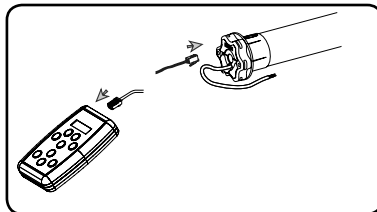



## 2.4. CONSIGLI E RACCOMANDAZIONI

### 2.4.1. Domande su Sonesse Ultra 50 RS485?

Osservazioni	Possibili cause	Soluzioni
Il prodotto motorizzato non funziona.	Il cablaggio non è corretto.	Controllare il cablaggio e modificarlo, se necessario.
	La motorizzazione è in protezione termica.	Attendere che il motore si raffreddi.
	Il cavo dati utilizzato non è conforme.	Controllare il cavo dati
Il prodotto motorizzato fa rumore:	La ruota e la corona non corrispondono al tubo utilizzato.	Sostituire la ruota e la corona
	Il prodotto motorizzato è compresso tra i supporti	Allentare il gioco al livello dei supporti
	Ci sono trucioli o viti nel tubo.	Pulire il tubo di avvolgimento.
Il prodotto motorizzato si ferma troppo presto o troppo tardi.	I fincorsa del prodotto motorizzato scivolano.	Reimpostare i fincorsa.

## 3. USO E MANUTENZIONE

 Questa motorizzazione non necessita di alcuna manutenzione

 Per la sicurezza di beni e persone, i motori Somfy sono dotati di una protezione termica che provoca l'arresto del motore in caso di surriscaldamento.

L'attivazione ripetuta di questa protezione può ridurre le prestazioni del motore.

Se il motore passa in protezione termica, controllare l'installazione e l'idoneità del motore per l'uso previsto.

Un'installazione normale non dovrebbe attivare questa protezione.

Per evitare lo spostamento dei fincorsa, non staccare l'alimentazione per più di una settimana.

### 3.1. FUNZIONAMENTO

Per mettere in funzione il motore, consultare le istruzioni di installazione del sistema di comando usato.

### 3.2. CONSIGLI E RACCOMANDAZIONI PER L'USO

#### 3.2.1. Domande su Sonesse Ultra 50 RS485?

Osservazioni	Possibili cause	Soluzioni
Il prodotto motorizzato non funziona.	Il livello della batteria del punto di comando è basso.	Controllare se la batteria è scarica e sostituirla, se necessario.
	La motorizzazione è in modalità protezione termica.	Attendere che la motorizzazione si raffreddi

Se il prodotto motorizzato continua a non funzionare, contattare un professionista della motorizzazione e dell'automazione d'interni.

## 4. DATI TECNICI

Alimentazione	230V ~ 50 Hz	120V ~ 60 Hz	220V ~ 60 Hz	100V ~ 50/60 Hz
Temperatura di utilizzo	Da 0 °C a + 60 °C			
Grado di protezione	IP 31			
Livello di sicurezza	Classe I			
Connettore	RJ9			

 Somfy SAS, F-74300 CLUSES in quanto produttore, con la presente dichiara che la motorizzazione coperta da queste istruzioni, contrassegnata per essere alimentata a 230V ~ 50Hz ed utilizzata come indicato nelle presenti istruzioni, è conforme ai requisiti essenziali delle direttive europee applicabili e in particolare della Direttiva Macchine 2006/42/EC e della Direttiva CEM 2014/30/EU.

Il testo completo della dichiarazione di conformità UE è disponibile all'indirizzo [www.somfy.com/ce](http://www.somfy.com/ce).

Antoine Crézé, Responsabile approvazione, per conto del Direttore delle attività, Cluses, 02/2017.

# MANUAL ORIGINAL

Estas instrucciones son aplicables a todos los motores Sonesse Ultra 50 RS485 independientemente de las variaciones de velocidad y de par de apriete.

## ÍNDICE

<b>1. Información previa</b>	<b>68</b>	<b>3. Uso y mantenimiento</b>	<b>73</b>
1.1 Ámbito de aplicación	68	3.1. Funcionamiento	73
1.2 Responsabilidad	69	3.2. Trucos y consejos de uso	73
<b>2. Instalación</b>	<b>69</b>	<b>4. Datos técnicos</b>	<b>73</b>
2.1. Instalación	69		
2.2. Cableado	70		
2.3. Puesta en marcha	72		
2.4. Trucos y consejos de instalación	72		

El motor Sonesse Ultra 50 RS485 se ha desarrollado para usarlo en espacios interiores.

Gracias a su bajo nivel acústico, aporta confort y bienestar al usuario.

Para obtener más información y optimizar el rendimiento acústico de su aplicación de interior, no dude en ponerse en contacto con uno de los agentes de Somfy.

## 1. INFORMACIÓN PREVIA

### 1.1 ÁMBITO DE APLICACIÓN

El motor Sonesse 50 está diseñado para accionar aplicaciones de interior (cortinas enrollables y pantallas de proyección).

El motor Sonesse 50 se ha diseñado para accionar persianas enrollables *multi-banding*.

El motor Sonesse 50 se ha diseñado para accionar múltiples persianas enrollables al mismo tiempo, siempre que estén unidas entre sí mediante un soporte intermedio.

El motor Sonesse 50 no se ha diseñado para utilizarse con un muelle de compensación.

Se prohíbe cualquier uso fuera del ámbito de aplicación, en particular:

El motor Sonesse 50 no se ha diseñado para aplicaciones de exterior (p. ej., toldos verticales de exterior, persianas enrollables, etc.)

## 1.2 RESPONSABILIDAD

Antes de instalar y utilizar el motor, **lea atentamente este manual de instalación y uso**. Además de las instrucciones descritas en este manual, deben respetarse las normas detalladas en el documento **Normas de seguridad** adjunto.

**El motor debe ser instalado por un experto en motores y en domótica, de conformidad con las instrucciones proporcionadas por Somfy y con la normativa aplicable en el país donde vaya a utilizarse.**

Se prohíbe cualquier uso del motor fuera de los ámbitos de aplicación anteriormente descritos. Ello conllevaría, como todo incumplimiento de las instrucciones que figuran en esta guía y en el documento adjunto **Normas de seguridad**, la exclusión de toda responsabilidad por parte de Somfy y la anulación de la garantía.

El instalador deberá informar a sus clientes de las condiciones de uso y mantenimiento del motor y deberá entregarles las instrucciones de uso y mantenimiento, así como el documento **Normas de seguridad** adjunto una vez instalado el motor. Cualquier operación del Servicio posventa que deba realizarse en el motor requerirá la intervención de un experto en motores y en domótica.

Para resolver cualquier duda que pudiera surgir durante la instalación del motor o para obtener información adicional, póngase en contacto con uno de los agentes de Somfy o visite la página web [www.somfy.com](http://www.somfy.com).

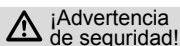

¡Advertencia de seguridad!



Atención:



Información





Subida





Bajada

## 2. INSTALACIÓN

 El experto en motores y en domótica encargado de instalar el motor debe seguir **obligatoriamente** las instrucciones descritas a continuación.

 No golpee, perforo, sumerja ni deje caer nunca el motor.

 Instale un punto de mando individual para cada motor.

 Para optimizar el funcionamiento ultrasilencioso, el juego mecánico entre el motor, los accesorios, el tubo y el extremo del mismo debe reducirse al máximo.

### 2.1. INSTALACIÓN

#### 2.1.1. Preparación del motor

Compruebe que el diámetro interior del tubo sea superior a 47 mm.

1) Monte los accesorios necesarios para la integración del motor en el tubo de enrollamiento:

- Ajuste la corona **a**, la rueda del motor **b** y la rueda de parada **c** en el motor.

La rueda de parada debe enroscarse con un par de apriete que vaya de 1,5 a 1,8 Nm.

2) Mida la longitud (L1) entre el borde interior del cabezal del motor y el extremo de la rueda del motor.

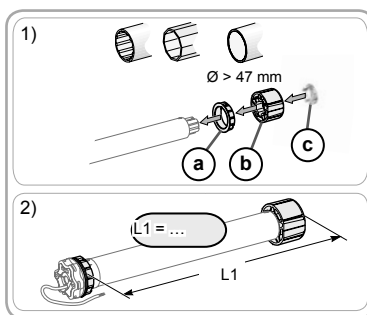

#### 2.1.2. Preparación del tubo

1) Corte el tubo de enrollamiento a la longitud deseada en función del producto que quiera automatizar.

2) Desbarbe el tubo de enrollamiento y elimine las virutas.

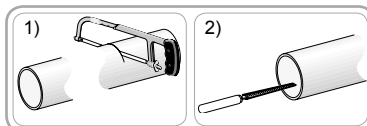

**2.1.3. Instalación del conjunto motor-tubo**

1) Introduzca el motor en el interior del tubo de enrollamiento.

2) La rueda del motor debe quedar bloqueada para evitar su movimiento dentro del tubo de enrollamiento:

- Para ello, el tubo de enrollamiento se debe fijar a la rueda del motor con cuatro tornillos Parker de 5 mm de Ø o con cuatro remaches Pop de acero de 4,8 mm de Ø colocados a entre 5 mm y 15 mm del extremo exterior de la rueda, independientemente del tubo de enrollamiento utilizado.

 Los tornillos o los remaches Pop no deben fijarse al motor, sino únicamente a la rueda.

3) Introduzca el tapón en el tubo de enrollamiento y asegúrese de que el conjunto sea sólido.

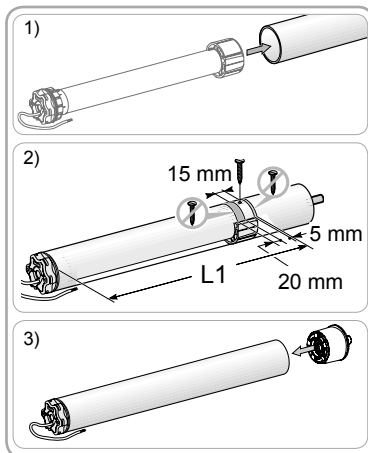

**2.1.4. Montaje del conjunto tubo-motor**

 El producto automatizado no debe quedar comprimido entre los soportes.

1) Monte y fije el conjunto tubo-motor al soporte del extremo **f** y al soporte del motor **g**:

 Asegúrese de que el conjunto tubo-motor esté bloqueado sobre el soporte del extremo. Esta operación permite evitar que el conjunto tubo-motor se salga de la fijación del soporte del extremo mientras la persiana enrollable llega al final de carrera inferior.

2) En el caso de los motores con cabezal en estrella, asegúrese de que la anilla de tope **h** esté en su lugar.

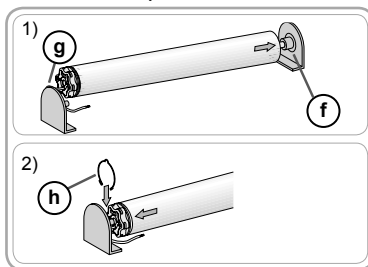

**2.2. CABLEADO**

 En caso de que los cables deban atravesar una pared metálica, deben protegerse y aislarse con un manguito o un pasacables.

 Fije los cables para evitar cualquier contacto con un componente en movimiento.

 El cable del Sonesse Ultra 50 es desmontable. Si se daña, sustitúyalo por uno idéntico.

 Deje accesible el cable de alimentación del motor, ya que debe poder ser sustituido fácilmente.

- Corte la alimentación eléctrica.

- Conecte el motor según la información de la siguiente tabla:

	Neutro (N)	Fase	Tierra (⏚)
120 V ~ 60 Hz			
100 V ~ 50/60 Hz	Blanco	Negro	Verde
230 V ~ 50 Hz	Azul	Marrón	Amarillo/verde
220 V ~ 60 Hz			

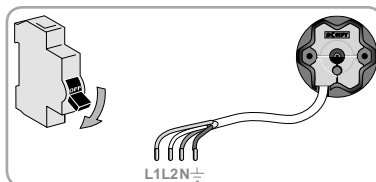

CONECTOR EN ESPIRAL US			
	Neutro (N)	Fase	Tierra (⏚)
120 V-60 Hz	Blanco	Negro	Verde

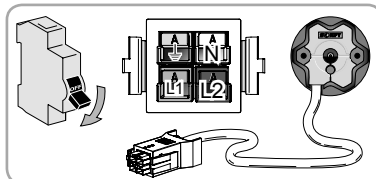

## Cableado de datos

Conecte el cable de datos al motor según la información de las siguientes tablas:

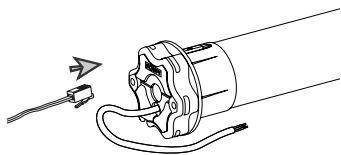

**⚠** Entre el cable de datos RS485 y el producto RS485, la longitud del cable no debe superar los 20 m.

**⚠** Asegúrese de que el cable de datos no esté pellizcado o dañado al instalar el motor o el tubo en el soporte del extremo.

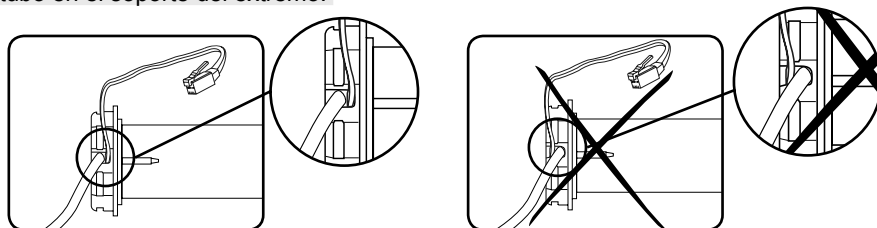

Cable de datos RJ9/RJ45

RJ9

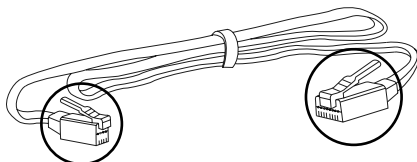

RJ45

Con suministro eléctrico desconectado

	1: + RS485		
	2: - RS485		
	3: Suministro eléctrico desconectado*	5: No conectado**	
	4: TIERRA	6: No conectado**	
		7: No conectado**	
		8: TIERRA	

Sin suministro eléctrico desconectado

	1: + RS485		
	2: - RS485		
	3: No conectado**	5: No conectado**	
	4: TIERRA	6: No conectado**	
		7: No conectado**	
		8: TIERRA	

\*Especificación de suministro eléctrico desconectado: 7,5 V/30 mA máx.

\*\*Si está conectado, puede dañarse el motor.

### 2.3. PUESTA EN MARCHA

Para configurar el motor, use la RS485 SETTING TOOL con ref. 9017142.

Conecte la RS485 SETTING TOOL al motor, enciéndala y siga las instrucciones de la RS485 SETTING TOOL (P 92).

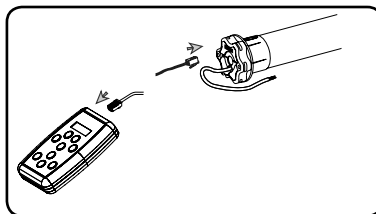

### 2.4. TRUCOS Y CONSEJOS DE INSTALACIÓN

#### 2.4.1. ¿Alguna pregunta sobre el Sonesse Ultra 50 RS485?

Problemas	Posibles causas	Soluciones
El producto automatizado no funciona.	El cableado es incorrecto.	Verifique el cableado y modifíquelo si es preciso.
	El motor está en modo de protección térmica.	Espere a que se enfríe el motor.
	El cable de datos utilizado no es adecuado.	Compruebe el cable de datos.
El producto automatizado es ruidoso:	La rueda y la corona no son aptas para el tubo utilizado.	Sustituya la rueda y la corona.
	El producto automatizado ha quedado comprimido entre los soportes.	Agregue algo de holgura en los soportes.
	Hay virutas o tornillos dentro del tubo.	Limpie el tubo de enrollamiento.
El producto automatizado se detiene demasiado pronto o demasiado tarde.	Los finales de carrera del producto automatizado están a la deriva.	Reajuste los finales de carrera.



### 3. USO Y MANTENIMIENTO

 Este motor no requiere mantenimiento.

 Por seguridad de los productos y las personas, los motores Somfy están equipados con una protección térmica que activará la parada del motor en caso de que se produzca un recalentamiento.

La activación repetida de esta protección puede deteriorar el rendimiento del motor.

Si el motor utiliza la protección térmica, compruebe su instalación y que el motor esté destinado a ese uso en cuestión.

Una instalación normal no debe activar esta protección.

Para evitar la deriva de los finales de carrera, no se debe cortar el suministro eléctrico durante más de una semana.

#### 3.1. FUNCIONAMIENTO

Para controlar el motor, consulte las instrucciones de instalación del mando usado.

#### 3.2. TRUCOS Y CONSEJOS DE USO

##### 3.2.1. ¿Alguna pregunta sobre el Sonesse Ultra 50 RS485?

Problemas	Posibles causas	Soluciones
El producto automatizado no funciona.	La pila del punto de mando está agotada.	Compruebe la pila y cámbiela si está agotada.
	El motor está en modo de protección térmica.	Espere a que se enfríe el motor.

Si el producto automatizado sigue sin funcionar, póngase en contacto con un experto en motores y en domótica.

### 4. DATOS TÉCNICOS

Alimentación eléctrica	230 V ~ 50 Hz	120 V ~ 60 Hz	220 V ~ 60 Hz	100 V ~ 50/60 Hz
Temperatura de funcionamiento	de 0 °C a + 60 °C			
Índice de protección	IP 31			
Nivel de seguridad	Clase I			
Conector	RJ9			

 Por la presente, Somfy SAS, F-74300 CLUSES declara, en calidad de fabricante del motor objeto de las presentes instrucciones, marcado para recibir alimentación a 230 V ~ 50 Hz y utilizado tal y como se indica en las mismas, cumple las exigencias básicas de las directivas europeas aplicables, en particular, las de la directiva 2006/42/CE relativa a las máquinas y las de la directiva sobre compatibilidad electromagnética 2014/30/UE.

Encontrará el texto completo de la declaración de conformidad con la UE en [www.somfy.com/ce](http://www.somfy.com/ce).

Antoine Crézé, jefe de homologaciones, en representación del director de actividades, Cluses (Francia), 02/2017.

# GUIA ORIGINAL

Estas instruções aplicam-se a todos os motores Sonesse Ultra 50 RS485 independentemente do binário e das variações de velocidade.

## ÍNDICE

<b>1. Informações prévias</b>	<b>74</b>	<b>3. Utilização e manutenção</b>	<b>79</b>
1.1 Áreas de aplicação	74	3.1. Funcionamento	79
1.2. Responsabilidade	75	3.2. Sugestões e conselhos de utilização	79
<b>2. Instalação</b>	<b>75</b>	<b>4. Características técnicas</b>	<b>79</b>
2.1. Instalação	75		
2.2. Cablagem	76		
2.3. Colocação em serviço	78		
2.4. Sugestões e conselhos de instalação	78		

O motor Sonesse Ultra 50 RS485 foi projetado para utilização no interior.

Proporciona conforto e bem-estar ao utilizador graças ao seu baixo nível acústico.

Para saber mais e otimizar o desempenho acústico da sua aplicação de interior, não hesite em contactar um interlocutor Somfy.

## 1. INFORMAÇÕES PRÉVIAS

### 1.1 ÁREAS DE APLICAÇÃO

O motor Sonesse 50 foi concebido para operar aplicações no interior (estores de rolo e ecrãs de projecção).

O motor Sonesse 50 foi concebido para operar estores de rolo "multi-banding".

O motor Sonesse 50 foi concebido para operar múltiplos estores de rolo ao mesmo tempo, se estiverem ligados entre si por um suporte intermédio.

O motor Sonesse 50 não foi concebido para ser utilizado com uma mola de compensação.

Qualquer utilização fora desta área de aplicação é proibida, particularmente:

O motor Sonesse 50 não foi concebido para aplicações de exterior (p. ex., estores verticais de exterior, estores de rolo, etc.)

## 1.2. RESPONSABILIDADE

Antes de instalar e utilizar o motor, leia **atentamente as instruções de instalação e de utilização**. Tal como acontece com as instruções descritas neste guia, também devem ser respeitadas as instruções detalhadas apresentadas no documento em anexo **Instruções de segurança**.

**O motor deve ser instalado por um profissional da motorização e da automatização do lar, em conformidade com as instruções da Somfy e a regulamentação aplicável do país no qual é instalado.**

Qualquer utilização do motor fora das áreas de aplicação acima descritas é proibida. Tal utilização excluiria, como qualquer desrespeito pelas instruções constantes deste guia e no documento em anexo **Instruções de segurança**, toda a responsabilidade e garantia da Somfy. O técnico de instalação deve informar os seus clientes sobre as condições de funcionamento e de manutenção do motor e comunicar-lhes as instruções de utilização e de manutenção, bem como o documento em anexo **Instruções de segurança**, após a instalação do motor. Todas as operações do Serviço Pós-Venda no motor requerem a intervenção de um profissional da motorização e da automatização do lar.

Em caso de dúvidas aquando da instalação do motor ou para obter informações complementares, consulte um interlocutor Somfy ou o site [www.somfy.com](http://www.somfy.com).



Aviso de segurança!



Atenção!



Informação





Subida





Descida

## 2. INSTALAÇÃO

 Instruções a respeitar **imperativamente** pelo profissional da motorização e da automatização do lar que realiza a instalação do motor.

 Nunca deixe cair, bater, perfurar ou submergir o motor.

 Instale um ponto de comando individual para cada motor.

 Para otimizar a operação ultra silenciosa do motor, as folgas mecânicas entre o motor, os acessórios, o tubo e a extremidade do tubo têm de ser o mais pequenas possível.

### 2.1. INSTALAÇÃO

#### 2.1.1. Preparação do motor

Assegure-se de que o diâmetro interior do tubo é superior a 47 mm.

1) Monte os acessórios necessários à integração do motor no tubo de enrolamento:

• Monte a coroa **a**, a roda do motor **b** e a roda bloqueadora **c** no motor.

A roda bloqueadora deve ser aparafusada com um binário entre 1,5 e 1,8 Nm.

2) Meça o comprimento (L1) entre o rebordo interior da cabeça do motor e o rebordo da roda do motor.

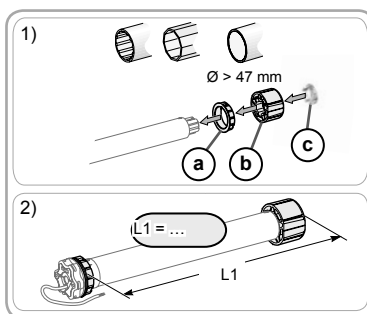

#### 2.1.2. Preparação do tubo

1) Corte o tubo de enrolamento com o comprimento pretendido, que dependerá do produto motorizado.

2) Lime o tubo de enrolamento e elimine as aparas.

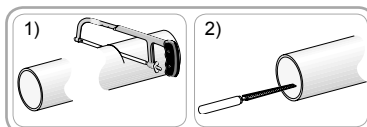

**2.1.3. Conjunto motor/tubo de enrolamento**

1) Insira o motor no tubo de enrolamento.

2) A roda do motor deve estar bloqueada, de forma a evitar a movimentação no interior do tubo de enrolamento:

- quer seja fixando o tubo de enrolamento à roda do motor com a ajuda de 4 parafusos de fendas com Ø 5 mm ou 4 rebites cegos em aço com Ø 4,8 mm, posicionados entre 5 mm e 15 mm do rebordo da roda do motor, qualquer que seja o tubo de enrolamento.

 Os parafusos ou rebites não devem ser fixos ao motor, mas apenas à roda do motor.

3) Insira tampa da extremidade no tubo de enrolamento e assegure-se de que o conjunto é sólido.

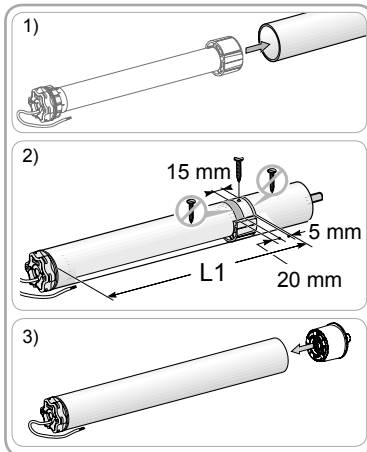

**2.1.4. Instalação do conjunto motor/tubo de enrolamento**

 O produto motorizado não deve ser comprimido entre os suportes.

1) Monte e fixe o conjunto motor/tubo de enrolamento ao suporte da extremidade **f** e ao suporte do motor **g**:

 Assegure-se de que o conjunto motor/tubo de enrolamento está bloqueado no suporte da extremidade. Esta operação permite evitar que o conjunto motor/tubo de enrolamento se solte da fixação do suporte da extremidade, quando o estore de rolo atinge o fim de curso inferior.

2) Para motores de cabeça tipo estrela, assegure-se de que o anel bloqueador **h** se encontra na respetiva posição.

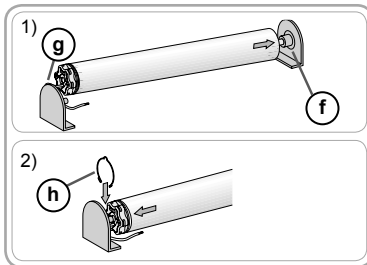

**2.2. CABLAGEM**

 Os cabos que atravessam uma parede metálica devem ser protegidos e isolados por um passa-fios ou uma manga.

 Prenda os cabos para evitar um eventual contacto com partes móveis.

 O cabo no Sonesse Ultra 50 pode ser removido. Se estiver danificado, substituí-lo por um idêntico.

 Deixe o cabo de alimentação do motor em posição acessível: deve poder ser facilmente substituído.

- Desligue a alimentação elétrica.

- Ligue o motor de acordo com as informações do seguinte quadro:

	Neutro (N)	Fase (L)	Terra (⊥)
120V ~ 60 Hz			
100V ~ 50/60 Hz	Branco	Preto	Verde
230V ~ 50 Hz			
220V ~ 60 Hz	Azul	Castanho	Amarelo/Verde

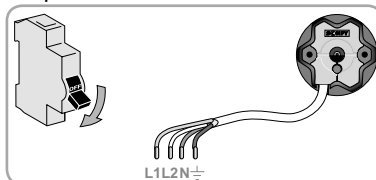

CONECTOR PIGTAIL EUA			
	Neutro (N)	Fase (L)	Terra (⊥)
120V-60Hz	Branco	Preto	Verde

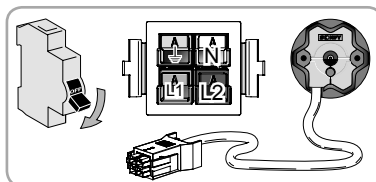

## Cablagem de dados

Ligue o cabo de dados ao motor de acordo com a informação nas tabelas seguintes.

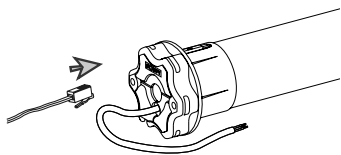

**⚠** O comprimento do cabo, entre o cabo de dados RS485 e o produto RS485, não deverá exceder os 20m.

**⚠** Certifique-se de que o cabo de dados não fica dobrado ou danificado durante a instalação do motor/tubo de enrolamento ao suporte da extremidade.

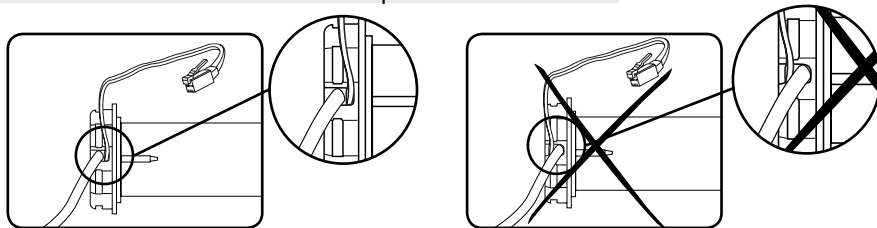

Cabo de dados RJ9/RJ45.

RJ9

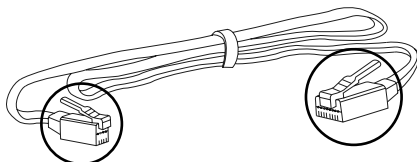

RJ45

Com saída de alimentação

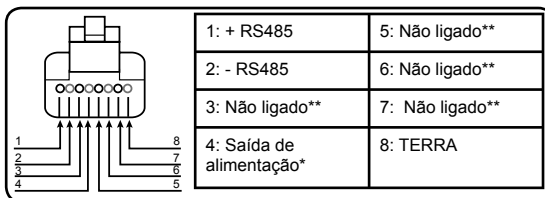
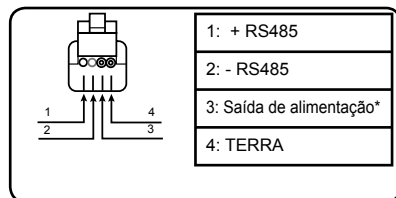

Sem saída de alimentação

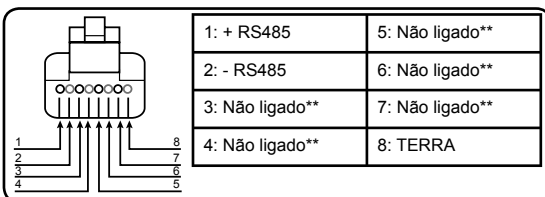
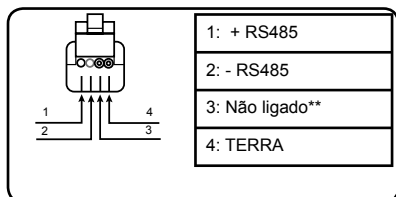

\* Especificação da saída de alimentação: 7,5V /30 mA máx.

\*\* Se conectado, o motor pode ser danificado.

## 2.3. COLOCAÇÃO EM SERVIÇO

Para ajustar o motor, use a RS485 SETTING TOOL ref: 9017142.

Ligue a RS485 SETTING TOOL ao interruptor para ligar o motor e siga as instruções na RS485 SETTING TOOL (P 92).

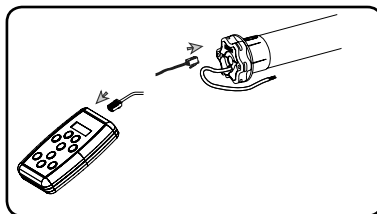



## 2.4. SUGESTÕES E CONSELHOS DE INSTALAÇÃO

### 2.4.1. Perguntas sobre o Sonesse Ultra 50 RS485?

Observações	Causas possíveis	Soluções
O produto motorizado não funciona.	A cablagem está incorreta.	Verifique a cablagem e modifique, se necessário.
	O motor está em modo de proteção térmica.	Aguarde que o motor arrefeça.
	Foi usado um cabo de dados incorreto.	Verifique o cabo de dados
O produto motorizado é ruidoso:	A roda de tração e a coroa não estão bem adaptadas ao tubo utilizado.	Substitua a roda de tração e a coroa
	O produto motorizado está comprimido entre os suportes	Adicione folga ao nível dos suportes
	Há aparas ou parafusos dentro do tubo.	Limpe o tubo de enrolamento.
O produto motorizado para demasiado cedo ou tarde.	Os fins de curso do produtos motorizados desviam.	Volte a regular os fins de curso

## 3. UTILIZAÇÃO E MANUTENÇÃO

 Este motor não necessita de manutenção

 Para a segurança de produtos e pessoas, os motores Somfy estão equipados com uma proteção térmica que aciona a paragem do motor em caso de sobreaquecimento.

A ativação repetida desta proteção pode degradar o desempenho do motor.

Se o motor entrar no modo de proteção térmica, verifique a sua instalação e se o motor se adequa à utilização pretendida.

Uma instalação normal não deverá acionar esta proteção.

Para evitar o desvio dos fins de cursos, não corte a alimentação elétrica durante mais de 1 semana.

### 3.1. FUNCIONAMENTO

Para controlar o motor, consulte o guia de instalação do comando utilizado.

### 3.2. SUGESTÕES E CONSELHOS DE UTILIZAÇÃO

#### 3.2.1. Perguntas sobre o Sonesse Ultra 50 RS485?

Observações	Causas possíveis	Soluções
O produto motorizado não funciona.	A pilha do ponto de comando está fraca.	Verifique se a pilha está fraca e substitua-a, se necessário.
	O motor está em modo de proteção térmica.	Aguarde que o motor arrefeça.

Se o produto motorizado continuar a não funcionar, contacte um profissional da motorização e da automatização do lar.

## 4. CARACTERÍSTICAS TÉCNICAS

Alimentação	230V ~ 50 Hz	120V ~ 60 Hz	220V ~ 60 Hz	100V ~ 50/60 Hz
Temperatura de utilização	0 °C a +60 °C			
Índice de proteção	IP 31			
Nível de segurança	Classe I			
Conector	RJ9			

 Pelo presente documento, o fabricante Somfy SAS, F-74300 CLUSES declara que o motor abrangido por estas instruções, marcado para ser alimentado a 230V ~ 50Hz e utilizado conforme indicado nestas instruções, se encontra em conformidade com os requisitos essenciais das Diretivas Europeias aplicáveis, nomeadamente, a Diretiva de Máquinas 2006/42/EC e da Diretiva CEM 2014/30/UE.

O texto completo da declaração de conformidade UE está disponível em [www.somfy.com/ce](http://www.somfy.com/ce).

Antoine Crézé, Gestor de autorizações, agindo em nome do Diretor de Atividade, Cluses, 02/2017.

# 原版指南

这些说明适用于所有扭矩和转速的Sonesse Ultra 50 RS485电机。

## 目录

<b>1. 前提条件信息</b>	<b>80</b>	<b>3. 使用和维护</b>	<b>85</b>
1.1 适用范围	80	3.1. 操作	85
1.2 责任	81	3.2. 使用提示和建议	85
<b>2. 安装</b>	<b>81</b>	<b>4. 技术参数</b>	<b>85</b>
2.1. 安装	81		
2.2. 接线	82		
2.3. 调试	84		
2.4. 安装提示和建议	84		

Sonesse Ultra 50 RS485电机专为室内应用而开发。

其安静运行特性可确保用户的舒适和健康。

如需了解更多信息，或优化您室内应用的噪音效果，请与Somfy联系。

## 1. 前提条件信息

### 1.1 适用范围

Sonesse 50电机设计用于驱动室内应用（卷帘和投影屏幕）。

Sonesse 50电机设计用于驱动单个卷帘。

Sonesse 50电机设计用于同时驱动通过中间支架相互连接的多个卷帘。

Sonesse 50电机不建议与补偿弹簧搭配使用。

严禁在适用范围之外使用电机，特别是：

Sonesse 50电机不建议用于户外应用（例如户外垂直百叶窗、户外卷帘等）



## 1.2 责任

安装和使用电机之前，请仔细阅读本操作和安装指南。除了遵守本指南中的说明之外，还必须注意随附的安全说明文件中详述的说明。

**电机必须由专业人员按照Somfy提供的说明和所在国家适用的相关规定安装和调试。**

严禁在上述适用范围之外使用该电机。在适用范围之外使用电机以及未能遵守本指南和随附的安全说明文件中的说明将免除Somfy的一切责任并导致保修失效。

安装该电机后，安装人员必须告知客户电机的运行和维护条件，并为客户提供使用和维护说明以及随附的安全说明文件。有关电机的所有售后服务工作都只能由专业人员操作。

安装电机时如有任何疑问，或欲了解更多信息，请与Somfy联系或访问[www.somfy.com](http://www.somfy.com)网站。

⚠ 安全警告！

👉 注意！

ℹ 信息

⬆ 上行    ⬇ 下行

## 2. 安装

👉 电动系统及家居自动化专业人员在安装电机时必须遵守的说明。

👉 切勿使电机掉落或浸入水中，切勿对其进行敲击或钻孔。

👉 为每台电机匹配一个单独的控制器。

👉 为了优化电机超静运行，必须最大程度地减小电机、配件、卷管和尾插之间的机械间隙。

### 2.1. 安装

#### 2.1.1. 准备电机

检查并确认卷管的内径大于47 mm。

1) 将所需的配件安装到卷管电机上：

• 将皇冠a、转轮b和转轮挡块c安装到电机上。

转轮挡块必须用螺钉固定，扭矩范围介于1.5和1.8 Nm之间。

2) 测量电机头内缘与转轮边缘之间的长度（L1）。

#### 2.1.2. 准备卷管

1) 按照所驱动成品的长度切割卷管。

2) 去除卷管上的毛刺并清除碎屑。

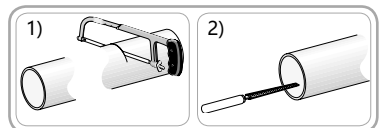
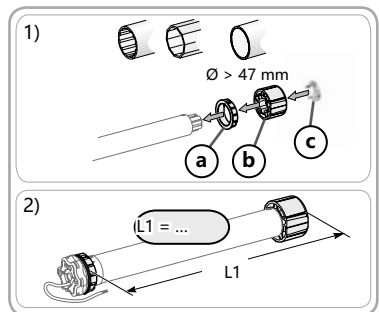

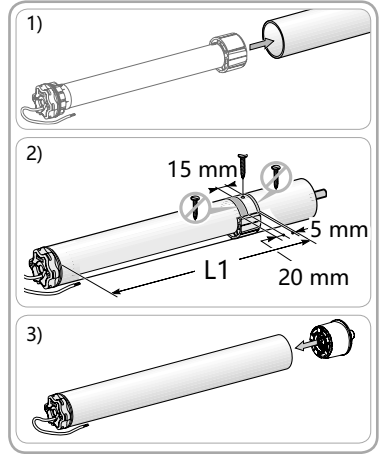

### 2.1.3. 装电机/卷管

- 1) 将电机滑入卷管中。
  - 2) 必须使转轮卡住卷管，避免其在卷管中滑动：
    - 可使用4个直径为5 mm的自攻螺钉或4个直径4.8 mm的钢制空心铆钉，在离转轮外缘5-15 mm的位置，将卷管与转轮固定。
-  螺钉或拉铆钉只能固定到转轮上，而不能固定到电机上。
- 3) 将端盖滑入卷管中，确保组件安装牢固。





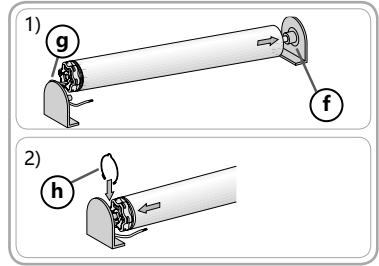

### 2.1.4. 安装电机/卷管组件

 受电机驱动的产品不得压在支架之间。

- 1) 将电机/卷管组件安装和固定至尾插支架f和驱动支架g：
-  确保将装配好的电机/卷管在尾插支架上固定好。该操作可以防止卷帘运行到下限位时，电机/卷管从尾插支架中脱出。
- 2) 对于星形头电机，将止动环h安装入位。



## 2.2. 接线

-  必须使用索环或套管对穿过金属幕墙的电缆进行保护和绝缘。
  -  固定电缆，防止与运动部件相接触。
  -  Sonesse Ultra 50上的电缆可以拆下。如有损坏，需用完全相同的电缆更换。
-  确保电机的电源电缆易于检修：更换必须很方便。

- 关闭电源。
- 根据下表信息给电机接线：

	零线 (N)	火线 (L)	地线 (↓)
120 V ~ 60 Hz	白色	黑色	绿色
100 V ~ 50/60 Hz	白色	黑色	绿色
230 V ~ 50 Hz	蓝色	棕色	黄/绿色
220 V ~ 60 Hz	蓝色	棕色	黄/绿色

	美标连接器		
	零线 (N)	火线 (L)	地线 (↓)
120 V - 60 Hz	白色	黑色	绿色

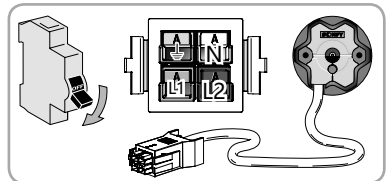
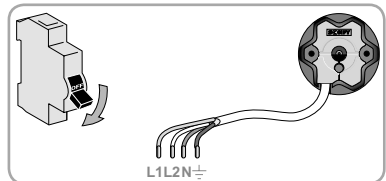

## 数据线

按照以下表格中的信息将数据线连接至电机。

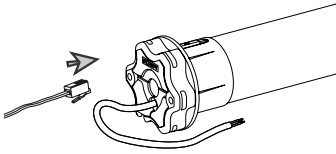

⚠ 用RS485数据线连接的RS485产品之间的电缆长度不应超过20 m。

⚠ 确保在将电机/卷管安装至尾插支架的过程中，数据线不被夹紧或损坏。

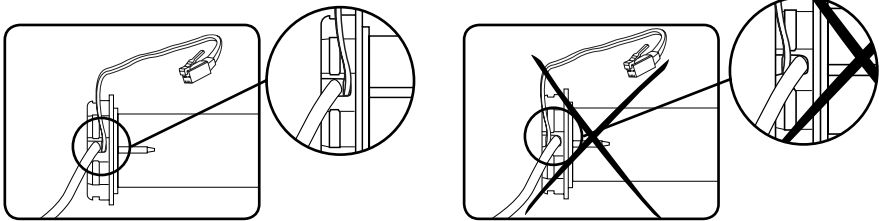

数据线RJ9/RJ45。

RJ9

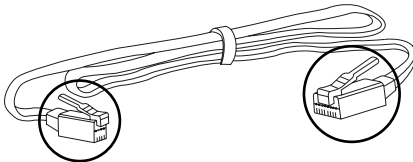

RJ45

带功率输出端

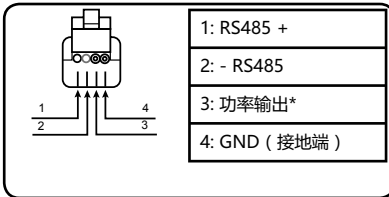

不带功率输出端

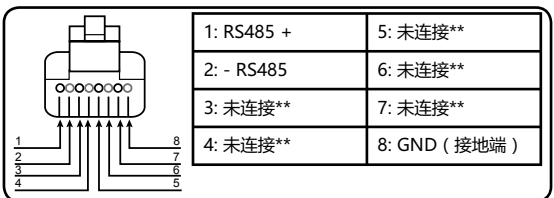
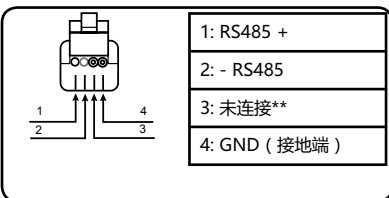

\* 功率输出规格：最大7.5V /30 mA

\*\* 如果连接，可能损坏电机。

## 2.3. 调试

要设置电机，使用专业的RS485调试工具，产品编号9017142。

将RS485调试工具连接到电机，并打开电源，按照RS485调试工具的说明进行电机调试（第92页）。

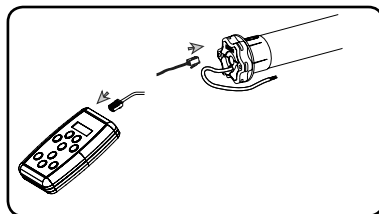

## 2.4. 安装提示和建议

### 2.4.1. 有关Sonesse Ultra 50 RS485的问题？

观察结果	可能的原因	解决方案
受电机驱动的产品不工作。	接线不正确。	检查接线，必要时改变接线。
	电机处于热保护状态。	等待电机冷却。
	使用了不合适的数据线。	检查数据线
受电机驱动的产品有异常噪音：	转轮和皇冠与卷管不匹配。	更换转轮和皇冠
	受电机驱动的产品被压在支架之间	增大支架之间的间隙
	卷管中包含碎屑和螺钉。	清洁卷管。
受电机驱动的产品停止过快或过慢。	受电机驱动的产品的限位发生变化。	重新调节限位

## 3. 使用和维护

### ⓘ 本电机免维护

 为了保证货物和人员的安全，Somfy电机配备有热保护装置，可在过热情况下触发电机停止装置。

反复启动该保护装置会降低电机性能。

如果电机进入热保护状态，请检查您的设备并确认电机限定用于预期用途。

常规的安装和使用不会触发该保护装置。

为了避免限位漂移，连续断电的时间不要超过1周。

### 3.1. 操作

为控制电机，请参考所用控制器的安装说明。

### 3.2. 使用提示和建议

#### 3.2.1. 有关Sonesse Ultra 50 RS485的问题？

观察结果	可能的原因	解决方案
受电机驱动的产品不工作。	控制器电池电力不足。	检查电池是否电力不足，必要时进行更换。
	电机处于热保护模式。	等待电机冷却。

如果受电机驱动的产品仍然不工作，请与专业人员联系。

## 4. 技术参数

电源	230 V ~ 50 Hz	120 V ~ 60 Hz	220 V ~ 60 Hz	100 V ~ 50/60 Hz
工作温度	0°C至+ 60°C			
防护等级	IP 31			
安全等级	I级			
连接器	RJ9			

 制造商Somfy SAS, F-74300 CLUSES在此声明：本说明所述的电机及按照本说明使用的电机，标记输入电压230 V ~ 50 Hz时，均符合

适用的欧洲指令的基本要求，尤其是机械指令2006/42/EC和EMC指令2014/30/EU。

欧盟符合性声明的全文请参见[www.somfy.com/ce](http://www.somfy.com/ce)。

Antoine Crézé, 审批经理, 代表组织部负责人, Cluses, 02/2017.

본 사용 설명서는 토크 및 속도에 상관없이 모든 Sonesse Ultra 50 RS485 모터에 적용됩니다.

## 목차

<b>1. 필수 정보</b>	<b>86</b>	<b>3. 사용 및 유지보수</b>	<b>91</b>
1.1 용도	86	3.1. 작동	91
1.2 책임	87	3.2. 사용 팁 및 권장사항	91
<b>2. 설치</b>	<b>87</b>	<b>4. 기술 데이터</b>	<b>91</b>
2.1. 설치	87		
2.2. 배선	88		
2.3. 기본설정	90		
2.4. 설치 팁 및 권장사항	90		

Sonesse Ultra 50 RS485 모터는 실내용으로 개발되었습니다.

정숙한 작동으로 편안하고 아늑한 분위기를 조성합니다.

추가 정보와 실내 사용 시 차음 성능을 최적화하는 방법은 Somfy로 문의하시기 바랍니다.

## 1. 필수 정보

### 1.1 용도

Sonesse 50 모터는 실내용으로 사용할 수 있습니다(롤 블라인드 및 프로젝션 스크린).

Sonesse 50 모터는 멀티 밴딩 롤 블라인드에 사용할 수 있습니다.

Sonesse 50 모터는 센터 브라켓에 의해 상호 연결되는 복수의 롤 블라인드에 사용할 수 있습니다.

Sonesse 50 모터는 토크상승용 스프링과 함께 사용할 수 없습니다.

용도 이외의 목적으로 사용하는 것은 금지됩니다.

특히, Sonesse 50 모터는 실외용으로 사용할 수 없습니다(예: 외부 블라인드, 외부 롤러 셔터 등).

## 1.2 책임

본 모터를 설치 및 사용하기 전에 **사용 및 설치 설명서**를 읽고 숙지하십시오. 본 설명서의 지침 외에 첨부된 **안전 지침**의 지시사항도 반드시 준수하십시오.

모터는 **Somfy가 제공하는 지침과 사용 국가의 관련 법규에 따라 모터 및 홈 오토메이션 설치 기사**가 설치해야 합니다.

모터를 앞에서 설명한 용도 이외의 목적으로 사용하는 것은 금지됩니다. 용도를 벗어난 사용이나 본 설명서와 첨부된 **안전 지침**의 지시사항을 따르지 않는 행위로 인한 결과에 대해 **Somfy**는 책임을 지지 않으며 보증이 무효화됩니다.

설치자는 모터의 사용 및 유지보수 조건을 고객에게 알려야 하고, 모터를 설치한 후 사용 및 유지보수 지침과 첨부된 **안전 지침**을 고객에게 제공해야 합니다. 모터의 **AS** 작업은 모터 및 홈 오토메이션 설치 기사가 수행해야 합니다.

모터의 설치와 관련해 잘 모르는 사항이 있거나 추가 정보가 필요한 경우에는 **Somfy**로 문의하거나 웹 사이트 [www.somfy.co.kr](http://www.somfy.co.kr)을 방문해 확인하시기 바랍니다.

안전 경고!

주의!

정보

상

하

## 2. 설치

모터 및 홈 오토메이션 설치 기사는 모터 설치와 관련된 본 지침을 **반드시** 따라야 합니다.

모터를 떨어뜨리거나 충격을 가하거나 구멍을 뚫거나 물에 담그지 마십시오.

모터마다 별도의 스위치를 설치하십시오.

최대한 정숙한 작동을 보장하려면 모터, 액세서리, 샤프트 및 샤프트 종단 간 기계적 마찰을 최소화해야 합니다.

### 2.1. 설치

#### 2.1.1. 모터 준비

샤프트 내경이 47 mm보다 큰지 확인하십시오.

1) 모터를 샤프트에 결합하는데 필요한 액세서리를 끼우십시오.

• 크라운 **a**, 모터 휠 **b** 및 정지 휠 **c**를 모터에 끼우십시오.

정지 휠은 1.5 ~ 1.8 Nm의 토크로 조여야 합니다.

2) 모터 헤드의 안쪽 가장자리와 모터 휠의 가장자리 간의 길이 (L1)를 측정하십시오.

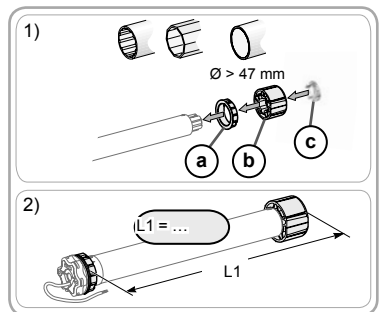

#### 2.1.2. 샤프트 준비

1) 개폐상품에 따라 원하는 길이만큼 샤프트를 절단하십시오.

2) 샤프트에서 버와 부스러기를 제거하십시오.

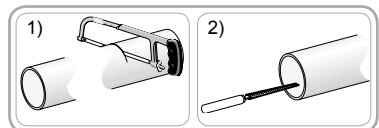

**2.1.3. 모터/샤프트 조립**

- 1) 모터를 샤프트로 밀어 넣으십시오.
  - 2) 모터 휠이 샤프트 안에서 움직이지 않도록 제자리에 고정되어야 합니다.
    - 이를 위해 4 x Ø 5 mm 나사로 샤프트를 모터 휠에 고정하거나, 샤프트에 상관없이 모터 휠의 바깥쪽 가장자리로부터 5 mm ~ 15 mm에 위치한 4 x Ø 4.8 mm 리벳을 사용해 고정하십시오.
-  나사나 리벳은 모터가 아니라 모터 휠에 장착해야 합니다.
- 3) 엔드 캡을 샤프트로 밀어 넣고 견고하게 조립되었는지 확인하십시오.

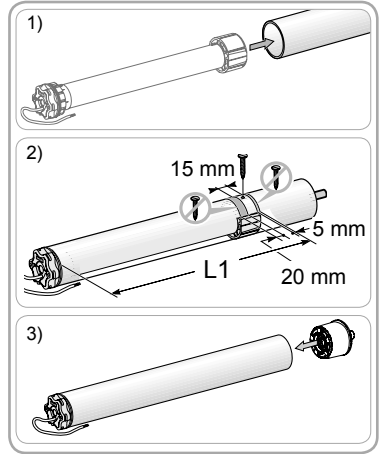

**2.1.4. 모터/샤프트 조립품 설치**



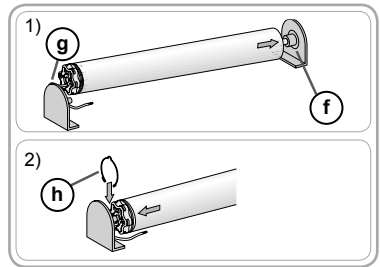

 브라켓 사이에 개폐상품이 눌러 있으면 안 됩니다.

- 1) 모터/샤프트 조립품을 엔드 브라켓 **f**와 모터 브라켓 **g**에 설치하십시오.
 

 모터/샤프트 조립품을 엔드 브라켓에 단단히 고정하십시오. 그러면 롤 블라인드가 하단 리미트 위치에 도달할 때 모터/샤프트 조립품이 엔드 브라켓에서 떨어지지 않습니다.
- 2) 스타 헤드 모터는 고정 링 **h**가 제자리에 있는지 확인하십시오.



**2.2. 배선**

-  금속 벽을 통과하는 케이블은 그로밋이나 슬리브를 사용해 보호 및 절연해야 합니다.
  -  케이블이 움직이는 부품과 접촉하지 않도록 고정하십시오.
  -  Sonesse Ultra 50에서 케이블을 분리할 수 있습니다. 케이블이 손상되면 동일한 케이블로 교체하십시오.
-  모터 전원 케이블을 손쉽게 교체할 수 있도록 접근이 가능한 곳에 두십시오.

- 전원을 끄십시오.
- 아래 표에 따라 모터를 연결하십시오.

	전원1선(N)	전원2선(L)	접지(⏚)
120V ~ 60 Hz	흰색	검은색	녹색
100V ~ 50/60 Hz			
230V ~ 50 Hz	청색	갈색	노란색/녹색
220V ~ 60 Hz			

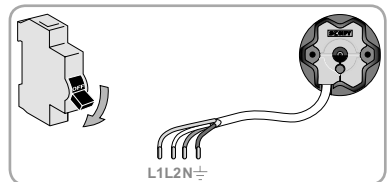

US PIGTAIL CONNECTOR			
	전원1선(N)	전원2선(L)	접지(⏚)
120V -60 Hz	흰색	검은색	녹색

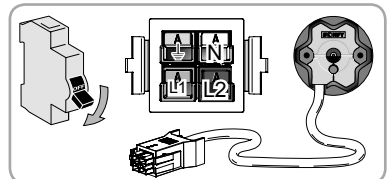



## 데이터 배선

아래 표에 따라 데이터 케이블을 모터에 연결하십시오.

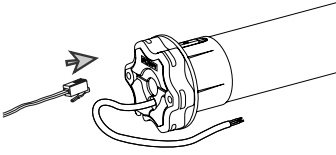

⚠ RS485 데이터 케이블과 RS485 제품 간의 길이가 20m를 넘으면 안 됩니다.

⚠ 모터/튜브를 엔드 브라켓에 설치하는 동안 데이터 케이블이 꼬이거나 손상되지 않게 하십시오.

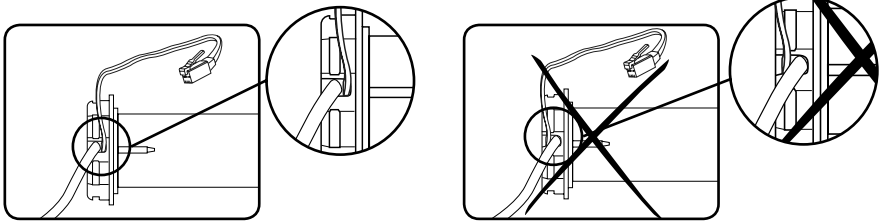

데이터 케이블 RJ9/RJ45.

RJ9

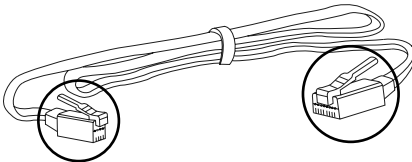

RJ45

전원 출력 있음

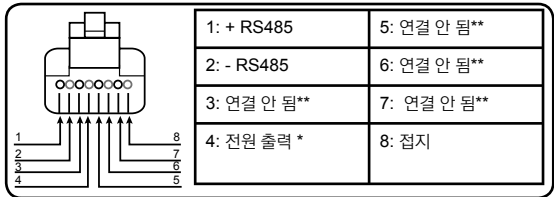
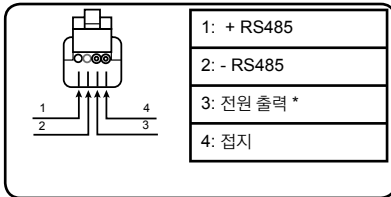

전원 출력 없음

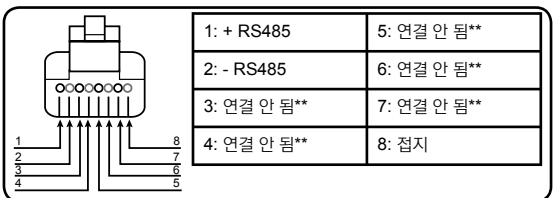
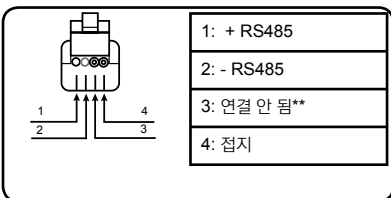

\* 전원 출력 사양 : 7.5V /30 mA 최대  
 \*\* 연결되면 모터가 손상될 수 있습니다.

### 2.3. 기본설정

모터를 설정하려면 RS485 모터·세팅기 ref:9017142를 사용하십시오.

RS485 모터·세팅기를 모터에 연결하고 RS485 모터·세팅기(P 92)의 지침을 따르십시오.

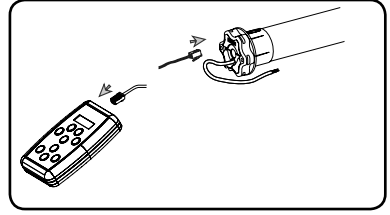

### 2.4. 설치 팁 및 권장사항

#### 2.4.1. Sonesse Ultra 50 RS485 관련 질문

증상	가능한 원인	해결책
개폐상품이 작동하지 않습니다.	배선이 올바르지 않습니다.	배선을 점검하고 필요 시 배선을 변경하십시오.
	모터가 과열 보호 상태입니다.	모터가 식을 때까지 기다리십시오.
	잘못된 데이터 케이블을 사용했습니다.	데이터 케이블을 확인하십시오.
개폐상품에서 소음이 발생합니다.	구동 휠과 크라운이 샤프트에 맞지 않습니다.	구동 휠과 크라운을 교체하십시오.
	브라켓 사이에 개폐상품이 눌러 있습니다.	브라켓 사이의 틈을 넓히십시오.
	샤프트에 부스러기와 나사가 있습니다.	샤프트를 청소하십시오.
개폐상품이 너무 빨리 또는 너무 늦게 멈춥니다.	개폐상품의 상단/하단 리미트가 변합니다.	상단/하단 리미트를 재조정하십시오.

### 3. 사용 및 유지보수

**①** 본 모터는 유지보수가 필요 없습니다.

- 제품과 사람의 안전을 위해 Somfy 모터는 과열 시 모터를 멈추는 과열 보호 기능을 제공합니다. 과열 보호 기능이 반복적으로 작동하면 모터 성능이 저하될 수 있습니다. 모터가 과열 보호 모드로 들어가면 설치를 점검하고 모터가 용도대로 사용되고 있는지 확인하십시오. 정상적으로 설치되면 과열 보호 기능이 작동하지 않습니다. 상단/하단 리미트의 변동을 방지하려면 1주 이상 전원 공급을 중단하지 마십시오.

#### 3.1. 작동

모터를 제어하려면 사용 중인 스위치의 설치 지침을 참조하십시오.

#### 3.2. 사용 팁 및 권장사항

##### 3.2.1. Sonesse Ultra 50 RS485 관련 질문

증상	가능한 원인	해결책
개폐상품이 작동하지 않습니다.	리모컨 배터리가 약합니다.	배터리가 약한지 확인하고 필요 시 배터리를 교체하십시오.
	모터가 과열 보호 모드입니다.	모터가 식을 때까지 기다리십시오.

개폐상품이 계속 작동하지 않으면 모터 및 홈 오토메이션 설치 기사에게 문의하시기 바랍니다.

### 4. 기술 데이터

전원 공급 사양	230V ~ 50 Hz	120V ~ 60 Hz	220V ~ 60 Hz	100V ~ 50/60 Hz
작동 온도	0°C ~ + 60°C			
보호 등급	IP 31			
안전 등급	Class I			
커넥터	RJ9			



1. 인증번호: MSIP-REI-SFY-SOMFY-506S-485
2. 인증받은 자의 상호: (주)숨피
3. 기재제명칭: 전동형 롤스크린
4. 모델명: SOMFY-506S-485
5. 제조사/제조국: Somfy SAS / 프랑스
6. A/S 연락처: 080-800-5290

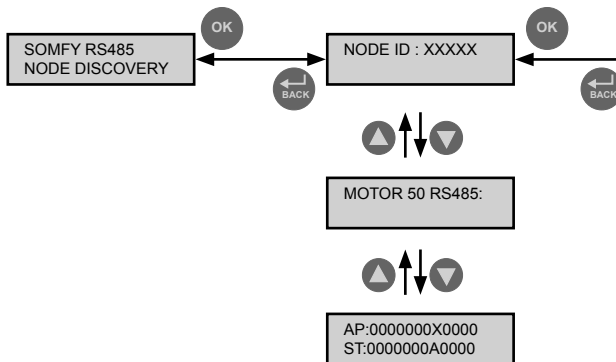

- DE** \*\*Die Voreinstellungsposition (1 bis 16) mit den Tasten ▲ ▼ wählen.
- NL** \*\*Selecteer de voorkeuze positie (1 tot 16) met de ▲ ▼ toetsen.
- DA** \*\*Vælg den forudindstillede position (1 til 16) ved hjælp af ▲ ▼ knapperne.
- FI** \*\*Valitse esiasetettu asento (1 - 16) ▲ ▼ painikkeilla.
- SV** \*\*Välj den förinställda positionen (1 till 16) med knapparna ▲ ▼ .
- NO** \*\*Velg den forhåndsinnstilte posisjonen (1 til 16) med knappene ▲ ▼ .
- RU** \*\*Выберите заданное положение (1—16) с помощью кнопок ▲ ▼ .
- TR** \*\*▲ ▼ tuşlarıyla ön ayarlı pozisyonlardan (1 - 16) birini seçiniz.
- EN** \*\*Select the preset position (1 to 16) with the ▲ ▼ buttons.
- FR** \*\*Sélectionner une position pré-réglée (1 à 16) avec les boutons ▲ ▼ .
- IT** \*\*Selezionare la posizione prerogolata (1 - 16) con i pulsanti ▲ ▼ .
- ES** \*\*Seleccione la posición predefinida (1 a 16) con los botones ▲ ▼ .
- PT** \*\*Selecione a posição definida (1 a 16) com os botões ▲ ▼ .
- ZH** \*\*使用 ▲ ▼ 按钮选择预设位置 (1至16) .
- KO** \*\*▲ ▼ 버튼으로 프리셋 위치(1 ~ 16)를 선택하십시오.

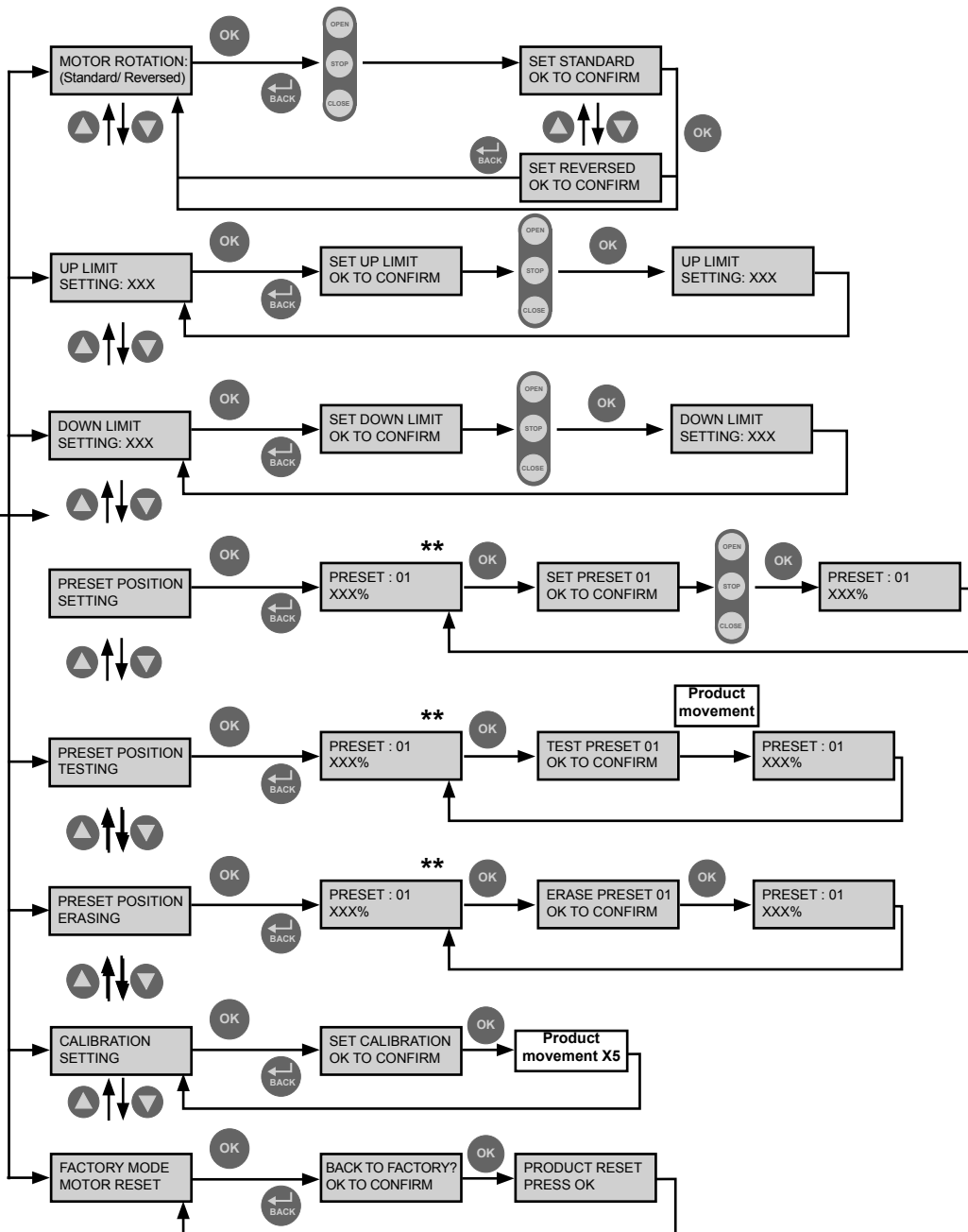

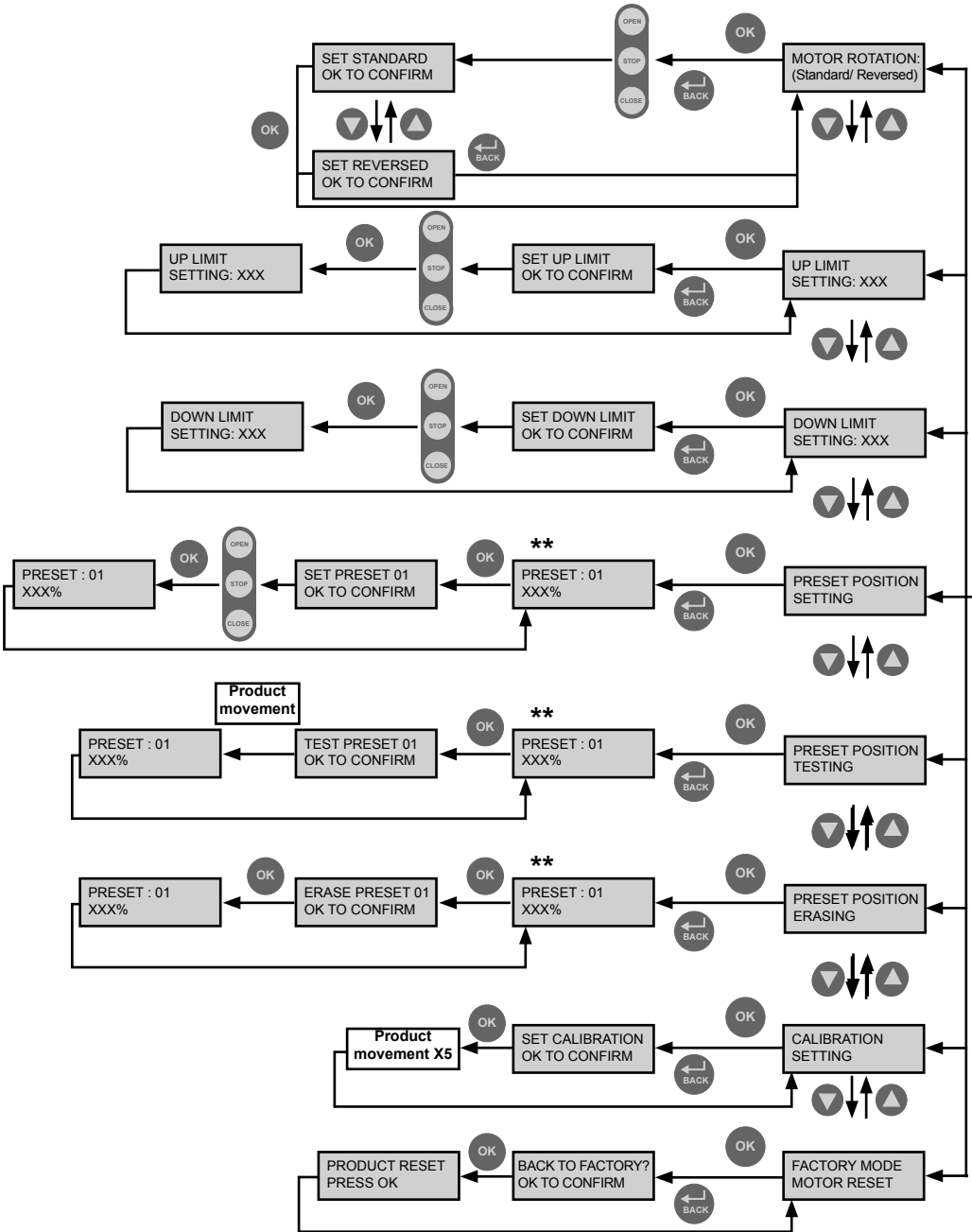

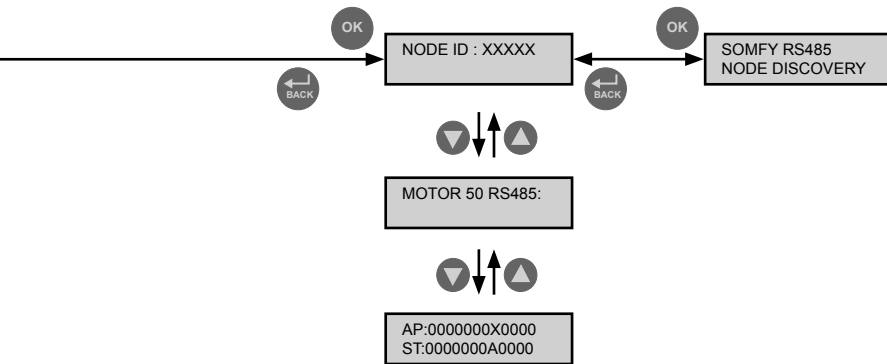

AR \*\*قم باختيار الوضع المضبوط مسبقاً (من 1 إلى 16) باستخدام ▼ ▲ الأزرار.

### 3. الاستخدام والصيانة

لا يتطلب هذا المحرك إجراء صيانة



لأمان البضائع والأشخاص، محركات Somfy مجهزة بحماية حرارية سوف توقف المحرك في حالة التسخين الزائد.

يمكن أن يؤدي التفعيل المتكرر لهذه الحماية إلى تدهور أداء المحرك.

إذا انتقل المحرك إلى الحماية الحرارية، يرجى التحقق من التركيب الخاص بك والتحقق أن المحرك مصنف للاستخدام المقرر.

لا يتوقع أن يؤدي التركيب العادي إلى إطلاق هذه الحماية.

لتجنب انحراف الحدود الطرفية، لا تفصل مصدر الطاقة لأكثر من أسبوع.

#### 3.1. التشغيل

للتحكم بالمحرك، رجاء الرجوع لتعليمات التركيب لأداة التحكم المستخدمة.

#### 3.2. اقتراحات ونصائح التركيب

##### 3.2.1. هل لديك أسئلة حول Sonesse Ultra 50 RS485؟

الحلول	الأسباب المحتملة	ملاحظات
تحقق ما إذا كانت البطارية ضعيفة واستبدلها عند الحاجة.	بطارية جهاز التحكم ضعيفة.	المنتج المجهز بمحرك لا يعمل.
انتظر حتى يبرد المحرك.	المحرك في وضع الحماية الحرارية.	

إذا كان المنتج المجهز بمحرك لا زال لا يعمل، اتصل بمتخصص بالمحركات والتشغيل الآلي للمنازل.

#### 4. البيانات التقنية

منبع الطاقة	230 فولت ~ 50 هرتز	120 فولت ~ 60 هرتز	220 فولت ~ 60 هرتز	100 فولت ~ 50/60 هرتز
درجة حرارة التشغيل	من 0° مئوية إلى +60° مئوية			
فئة الحماية	IP 31			
مستوى الأمان	الفئة الأولى			
وصلة	RJ9			

تعلن شركة Somfy SAS، F-74300 CLUSES كمصنع بموجب هذه الوثيقة أن المحرك الذي تتم تغطيته من خلال هذه التعليمات عندما تم وضع علامة جيد المدخل 230 فولت ~ 50 هرتز، وأنه تم استخدامه لما هو ممتصص عليه ووفقاً لهذه التعليمات، يمثل للمطلبات الأساسية للتوجيهات الأوروبية السارية وعلى وجه الخصوص من توجيه الماكينات 2006/42/EC، وتوجيه EMC 2014/30/EU.

يمكنك الاطلاع على النص الكامل لإعلان المطابقة الموجود على موقع الإنترنت [www.somfy.com/ce](http://www.somfy.com/ce).

أنطوان كيريزيه، مدير الموافقة، بالنيابة عن مدير النشاط، Cluses، 02/2017.





## 2.3. التجهيز للتشغيل

لضبط المحرك، استخدم أداة ضبط RS485 مرجع: 9017142.

قم بتوصيل أداة ضبط RS485 إلى مفتاح تشغيل المحرك واتبع التعليمات على أداة ضبط RS485 (P 100).

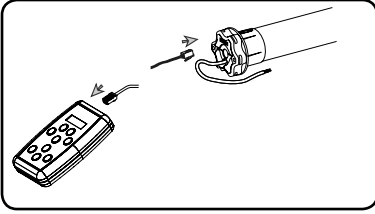

## 2.4. اقتراحات ونصائح التركيب

### 2.4.1. هل لديك أسئلة حول Sonesse Ultra 50 RS485؟

الحلول	الأسباب المحتملة	ملاحظات
افحص التمديدات السلكية وقم بتعديلها إذا تطلب الأمر.	توصيل التمديدات السلكية غير صحيح.	المنتج المجهز بمحرك لا يعمل.
انتظر حتى يبرد المحرك.	المحرك تحت الحماية الحرارية.	
افحص كابل البيانات	كابل البيانات المستخدم غير متوافق.	
استبدل العجلة والتاج الخاصين بالمحرك	العجلة والتاج ليسا ملائمين للأسطوانة المستخدمة.	المنتج المجهز بمحرك يصدر ضجيجا:
حرر بعض الشيء ما بين السنادات	المنتج المجهز بمحرك مضغوط بين الدعائم	
نظف اسطوانة التدوير.	توجد برادة، مسامير داخل الاسطوانة.	
أعد ضبط الحدود الطرفية	الحدود الطرفية للمنتج المجهز بمحرك تتحرف.	المنتج المجهز بمحرك يتوقف مبكرا أو متأخرا أكثر من اللازم.

توصيلات كابل البيانات  
قم بتوصيل كابل البيانات إلى المحرك تبعاً للمعلومات الواردة في الجداول أدناه.

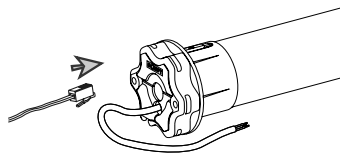

⚠ يجب ألا يتجاوز طول الكابل بين سلك بيانات RS485 ومنتج RS485 20 متراً.

⚠ تأكد من عدم التضيق على كابل البيانات أو إتلافه أثناء تركيب المحرك/الأنبوب على الدعامة الطرفية.

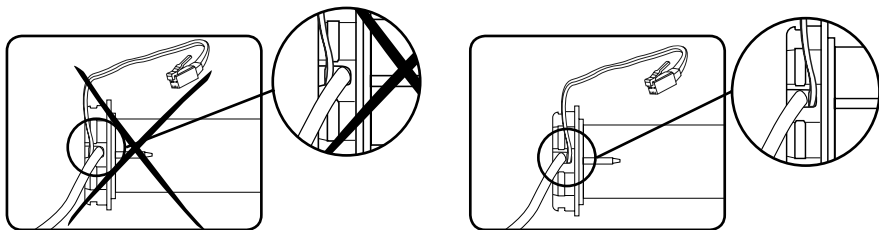

كابل البيانات RJ9/RJ45

RJ9

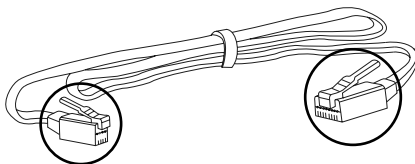

RJ45

مع Power out

5: غير موصل**	1: RS485 +	
6: غير موصل**	2: RS485 -	
7: غير موصل**	3: غير موصل**	
8: الأرضي GND	4: * Power out	

1: RS485 +	
2: RS485 -	
3: * Power out	
4: الأرضي GND	

بدون Power out

5: غير موصل**	1: RS485 +	
6: غير موصل**	2: RS485 -	
7: غير موصل**	3: غير موصل**	
8: الأرضي GND	4: غير موصل**	

1: RS485 +	
2: RS485 -	
3: غير موصل**	
4: الأرضي GND	

\*توصيف Power out: 7.5 فولت / 30 مللي أمبير كحد أقصى.  
\*\* إذا كان موصلًا، يمكن أن يتلف المحرك.

## 2.1.3. تجميع المحرك/الماسورة

1) اجعل المحرك ينزلق داخل اسطوانة التدوير.

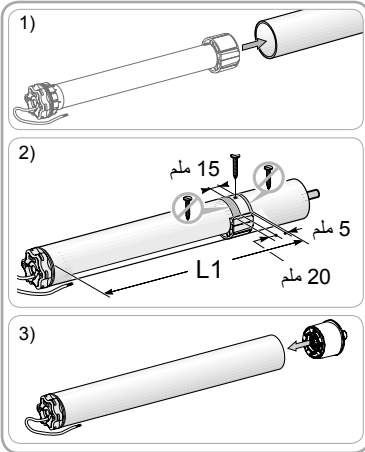

2) يجب أن يتم قفل العجلة في مكانها لمنع الحركة داخل اسطوانة التدوير:

- يمكن القيام بذلك إما بتثبيت اسطوانة التدوير على عجلة المحرك بمساعدة المسامير الأربعة ذاتية اللولبية Ø 5 مم أو 4 مسامير برشام pop من الصلب Ø 4.8 مم موضوعة على مسافة من 5 مم إلى 15 مم من الحافة الخارجية لعجلة المحرك، أيا كانت اسطوانة التدوير.
- يجب تثبيت المسامير أو مسامير البرشام على عجلة المحرك فقط وليس على المحرك نفسه.

3) اجعل غطاء النهاية ينزلق داخل اسطوانة التدوير وتأكد أن التجميع صلب.

## 2.1.4. تركيب تجميع المحرك/الاسطوانة

يجب عدم ضغط المنتج المجهز بمحرك بين الدعامات.

1) قم بتثبيت وتثبيت تجميع المحرك/الأنبوب على الدعامات الطرفية f و على دعامة المحرك g:

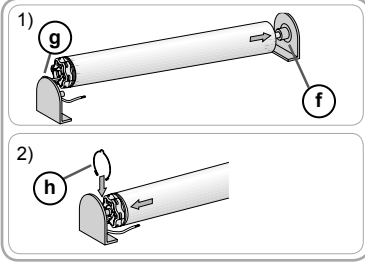

تأكد أن تجميع المحرك/الاسطوانة محكم التثبيت على الدعامات الطرفية. تمنع هذه العملية تجميع المحرك/الاسطوانة من الإفلات من التثبيت بالدعامات الطرفية عندما يصل المصراع الدوار إلى موضع الحد الطرفي السفلي.

2) بالنسبة للمحركات ذات الرووس النجمية، تأكد أن حلقة الإيقاف h في موضعها.

## 2.2. التمديدات السلكية

⚠ الكابلات التي تمر عبر جدار معدني يجب أن تكون محمية ومعزولة باستخدام جلبة تبطين أو كم.

⚠ احرص على ربط الكابلات لمنع ملامستها لأية أجزاء متحركة.

⚠ يمكن فك كابل Sonesse Ultra 50، إذا كان تالفاً، قم باستبداله بكابل مماثل.

⚠ اترك الوصول لكابل الإمداد بالطاقة الخاص بالمحرك متاحاً: يجب أن تتوفر إمكانية استبداله بسهولة.

- أفضل منبع الطاقة.

- أوصل المحرك تبعاً للمعلومات الواردة في الجدول أدناه:

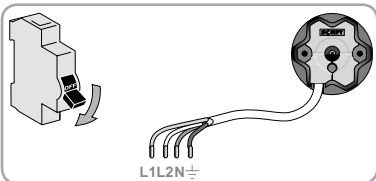

أرضي (⊥)	الطرف المكهرب (L)	محايد (N)	
أخضر	أسود	أبيض	120 فولت ~ 60 هرتز
			100 فولت ~ 50/60 هرتز
أصفر/أخضر	بنّي	أزرق	230 فولت ~ 50 هرتز
			220 فولت ~ 60 هرتز

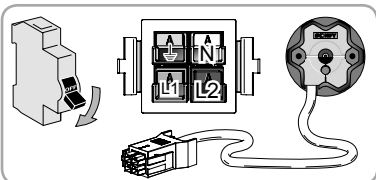

موصل توصيلة طليقة أمريكي			
أرضي (⊥)	الطرف المكهرب (L)	محايد (N)	
أخضر	أسود	أبيض	120 فولت - 60 هرتز

## 1.2 المسؤولية

قبل تركيب واستخدام المحرك، يرجى قراءة دليل التركيب والاستخدام بعناية. بالإضافة إلى التعليمات المشروحة في هذا الدليل، نتزم أيضا بالتعليمات المفصلة في الوثيقة المرفقة تعليمات الأمان.

يجب تركيب المحرك بواسطة متخصص بالمحركات والتشغيل الآلي للمنازل، ووفقا لتعليمات Somfy وللوائح المطبقة في بلد التشغيل.

كل استخدام للمحرك خارج نطاق التطبيق المشروح أعلاه يعد ممنوعا. يؤدي ذلك، مثله مثل عدم الالتزام بالتعليمات الواردة في هذا الدليل وفي الوثيقة المرفقة تعليمات الأمان، إلى إنهاء أي مسؤولية وضمنان من قبل Somfy.

يجب أن يبلغ المركب العملاء بشروط الاستخدام والصيانة للمحرك ويجب عليه تزويدهم بتعليمات الاستخدام والصيانة، بالإضافة إلى الوثيقة المرفقة تعليمات الأمان، بعد تركيب المحرك. تتطلب كل عمليات خدمة ما بعد البيع الخاصة بالمحرك الاستعانة بمتخصص بالمحركات والتشغيل الآلي للمنازل.

في حالة وجود شكوك لديك أثناء تركيب المحرك، أو للحصول على معلومات إضافية، قم بالاتصال بممثل Somfy أو بزيارة الموقع الإلكتروني [www.somfy.com](http://www.somfy.com).

الرفع **Λ** الخفض **V**

معلومات **i**

تنبيه! **!**

تحذير للأمان! **!**

## 2. التركيب

التعليمات التي يجب اتباعها إلزاما من قبل المتخصص بالمحركات والتشغيل الآلي للمنازل القائم بتركيب المحرك.

لا تدع المحرك أبدا يسقط أو يتم صدمه أو ثقبه أو غمره.

قم بتركيب جهاز تحكم منفصل لكل محرك.

لتحسين التشغيل فائق الهدوء، ينبغي تقليل الخلوص الميكانيكي بين المحرك، والملحقات، والأنبوب ونهاية الأنبوب إلى الحد الأدنى.

## 2.1 التجميع

### 2.1.1 تجهيز المحرك

تأكد أن القطر الداخلي للأنبوب أكبر من 47 مم.

1) قم بتجميع الملحقات المطلوبة لتكامل المحرك داخل اسطوانة التدوير:

• قم بتهيئة التاج **a**، وعجلة المحرك **b** وعجلة الإيقاف **c** على المحرك.

يجب ربط براغي عجلة الإيقاف بعزم يتراوح بين 1.5 و 1.8 نيوتن متر.

2) قم بقياس الطول (L1) بين الحافة الداخلية لرأس المحرك وحافة عجلة المحرك.

### 2.1.2 إعداد الاسطوانة

1) اقطع اسطوانة التدوير بالطول المطلوب حسب المنتج المجهز بمحرك.

2) قم بتجليخ زوائد اسطوانة التدوير وأزل البرادة.

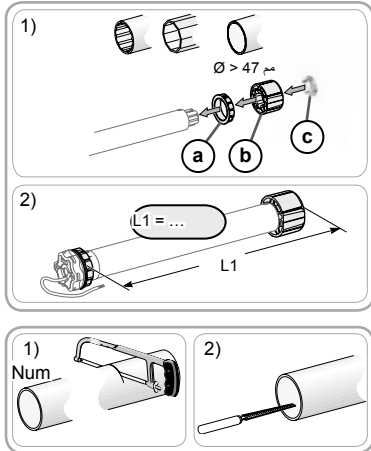

## الدليل الأصلي

تتطبق هذه التعليمات على كل محرّكات Sonesse Ultra 50 RS485 بغض النظر عن اختلافات العزم والسرعة.

### الفهرس

99	3. الاستخدام والصيانة	94	1. معلومات مسبقة
99	3.1. التشغيل	94	1.1 مجالات التطبيق
99	3.2. اقتراحات ونصائح التركيب	95	1.2 المسؤولية
99	4. البيئات التقنية	95	2. التركيب
		95	2.1 التركيب
		96	2.2 التمديدات السلكية
		98	2.3 التجهيز للتشغيل
		98	2.4 اقتراحات ونصائح التركيب

تم تطوير محرّك Sonesse Ultra 50 RS485 للاستخدام في الأماكن المغلقة. وهو يضمن الراحة والسلامة للمستخدم بفضل مستواه الصوتي المنخفض. لمعرفة المزيد عنه ولتحسين الأداء الصوتي لتطبيقكم الداخلي، لا تترددوا في الاتصال بأحد ممثلي Somfy.

### 1. معلومات مسبقة

#### 1.1 مجالات التطبيق

محرّك Sonesse 50 مصمم للاستخدام مع تطبيقات داخلية (ستائر دوارة وشاشات عرض).  
محرّك Sonesse 50 مصمم للاستخدام مع الستائر الدوارة متعددة الشرائط.  
محرّك Sonesse 50 مصمم للاستخدام مع ستائر دوارة متعددة في نفس الوقت، حيث تكون مرتبطة ببعضها البعض بواسطة سناد وسيط.

محرّك Sonesse 50 غير مصمم للاستخدام مع زنبرك تعويض.

كل استخدام خارج نطاق التطبيق يكون ممنوعاً، وبشكل خاص:

محرّك Sonesse 50 غير مصمم للاستخدام مع التطبيقات الخارجية (مثلاً: الستائر الرأسية الخارجية، مصاريع البكرات، إلخ).





**Somfy SAS**

50 avenue du Nouveau Monde  
F - 74300 Cluses

**[www.somfy.com](http://www.somfy.com)**

**somfy®**