

# somfy® 1.1. Технические данные

## внутривалных приводов LS 40

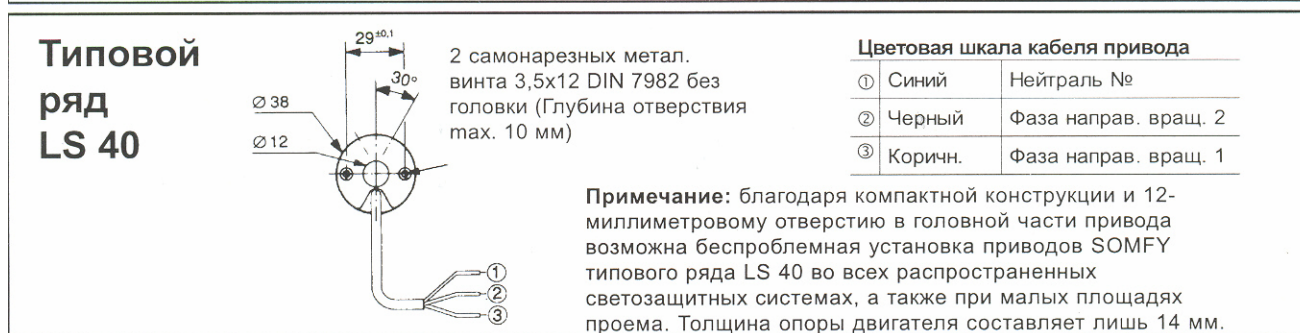

	LYRA	MERCURE	ARIES	MARS	VULCAN	ARIES S укороченный
L1, мм	442	442	442	442	453	398
L2, расстояние для сверления, мм	421	421	421	421	433	377
Момент крутящий, Нм	1,3	3	4	9	13	4
Скорость вращения, об/мин	55	30	14	14	8	14
Максимальное количество оборотов	40	40	40	40	40	40
Напряжение питания, В	230	230	230	230	230	230
Номинальная мощность, Вт	70	80	65	100	95	65
Номинальный ток, А	0,35	0,4	0,35	0,5	0,5	0,35
Время непрерывной работы, мин	4	4	4	4	4	4
Температура срабатывания термореле, 8С	140	140	140	140	140	140
Уровень шума, Дб	52	52	52	54	54	52
Минимальный диаметр трубы для монтажа, мм	40x1,5	40x1,5	40x1,5	40x1,5	40x1,5	40x1,5
Вес, кг	1,03	0,95	0,88	1,06	1,07	0,94
Длина стандартного кабеля электропитания, м	2,5	2,5	2,5	2,5	2,5	2,5
Количество проводов в кабеле электропитания	3	3	3	3	3	3
Сечение проводов кабеля, мм <sup>2</sup>	0,75	0,75	0,75	0,75	0,75	0,75
Класс защиты	IP44	IP44	IP44	IP44	IP44	IP44
Амологияция	HF	HF	HF	HF	HF	HF

# somfy® 1.1.ИНСТРУКЦИЯ по монтажу внутривальных приводов LS 40

## Типовой ряд LS 40



## Типовой ряд LS 40



### Цветовая шкала кабеля привода

①	синий	Нейтраль N
②	черный	Фаза направления вращения 2
③	коричневый	Фаза направления вращения 1

## 1. Пример монтажа ролет

### 1.1. LS 40 с креплением для системы ролет из пластмассы Elket, Salamander, Roplasto, Aluplast

- ① Крепление привода  
Арт.-№г. 500804
- ② Адаптер
- ③ Переходник

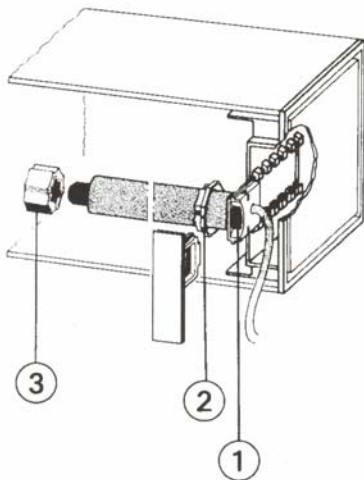

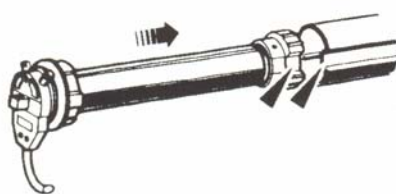
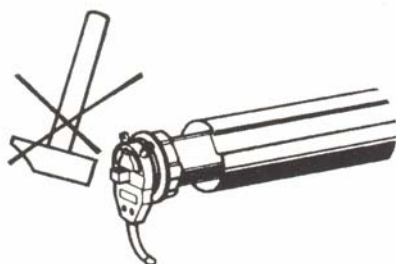
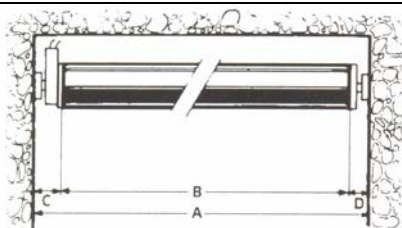

Переходной кулачок



Разъединение

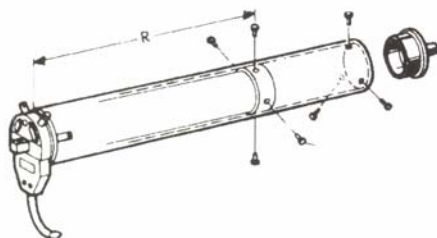

**Зафиксировать крепление привода и ступицу (гильзу).**

Предусмотреть отверстие для вывода кабеля.

**Расчет длины вала (B):**

$$B = A - C - D, \text{ где}$$

A - ширина проема;

C - толщина крепления привода (примерно 14 мм);

D - толщина крепления ступицы.

Толщина крепления привода и ступицы зависят от их конструктивного исполнения и указаны в разделе «Механические принадлежности»

**Установка привода в вал**

Привод аккуратно вставлять, ни в коем случае не вбивать!

**Профильные валы**

Привод с адаптером и переходником, которые соответствуют профилю вала, следует вставлять точно и осторожно.

**Цилиндрические валы**

Привод размещать в вал так, чтобы кулачок адаптера (привод концевого переключателя) входил в паз (разъединение).

для серии приводов LS40 паз для зацепления с валом:

L1 = 8 мм, L2 = 6 мм см. рисунок слева.

Переходник на расстоянии R со стороны привода соединить с валом тремя или четырьмя заклепками (саморезами).

Размер R для соединения:

Aries S (укороченный) R = 377 мм,

Lyra, Mercury, Aries, Mars R = 421 мм,

Vulcan R = 433мм

Глухие заклепки D = 4 x 10 мм, Саморезы DIN 7337

Допускается соединять с валом только переходник привода (без выходной цапфы редуктора).

Для надежности рекомендуется закреплять ступицу (гильзу) при помощи трёх глухих заклепок или саморезов.

Привод вставлять в вал таким образом, чтобы регулировочные шлицы устройства конечных выключателей были легко доступны, а кабель привода мог быть выведен без изломов.

Прикрепить приводную головку при помощи шплинта в опоре привода.

# somfy® 1.3.ИНСТРУКЦИЯ по монтажу

## внутривалъных приводов LS 40

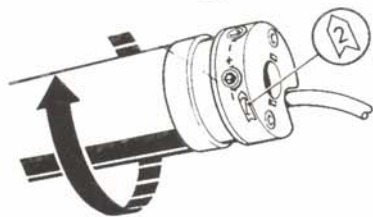
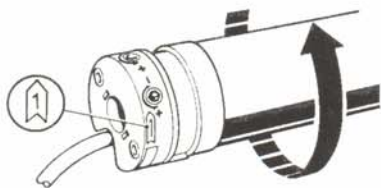
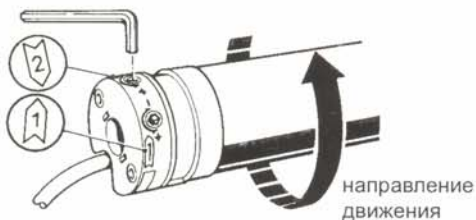
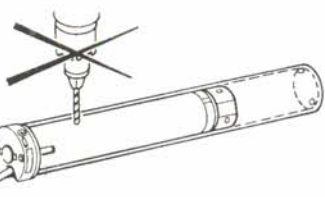
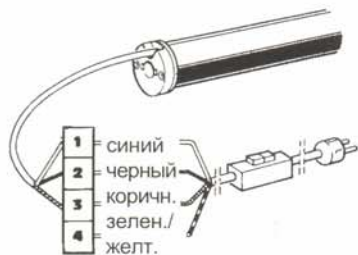

### Пробный пуск

Монтажный кабель (Арт. № 9700279 или №9701565) подсоединить к каждому кабелю привода. Пожалуйста, проследите за тем, чтобы привод не был заблокирован, и конструкция могла свободно достигать конечных положений.

### Крепление полотна роллет

Вал с приводом необходимо вращать в направлении движения "ВНИЗ" при помощи монтажного кабеля до тех пор, пока не произойдет отключения концевого выключателя. Теперь полотно необходимо закрепить на валу.

### Внимание!

Ни в коем случае нельзя производить сверление в области установки привода! Удалить стопора роллеты (если они имеются)!

### Регулировка концевого выключателя

Каждой из регулировочных гаек 1 и 2 соответствует стрелка направления движения. Регулировка соответствующего направления происходит при помощи внутреннего шестигранника гайки и оригинального шестигранного ключа фирмы SOMFY. Поворот регулировочной гайки в направлении + (плюс) увеличивает диапазон движения привода. Поворот в направлении - (минус) уменьшает диапазон движения привода.

### Направление движения "ВВЕРХ"

а) Определить нужную регулировочную гайку при помощи стрелки направления движения.

#### Правило: по стрелке – регулируется дальняя гайка!

б) Включить привод в направлении "ВВЕРХ" и вращать регулировочную гайку в направлении "минус", пока привод не отключится. После этого установочную гайку вращать в направлении "плюс" до тех пор, пока полотно роллеты не достигнет желаемого конечного положения.

Если полотно роллеты короткое и не произошло самостоятельное отключение привода перед верхним конечным положением, то полотно роллеты следует вновь опустить, и после этого вновь повторить процесс в соответствии с описанием пункта б).

### Направление движения "ВНИЗ"

Если привод работает в направлении движения "ВНИЗ", то соответствующая регулировочная гайка должна вращаться в направлении "минус", пока не произойдет отключение привода. После этого регулировочная гайка должна вращаться в направлении "плюс" до тех пор, пока полотно роллеты не достигнет желаемого нижнего конечного положения.

Если при коротком полотне роллеты привод не отключается до достижения нижнего конечного положения, полотно роллеты следует снова поднять вверх, и после этого заново повторить процесс.

### Пробный пуск 2

Обеспечить работу привода в двух направлениях движения до достижения конечного положения. При необходимости обеспечить точную установку конечного положения. Время непрерывной работы привода за счет его конструкции ограничено до 4 минут. В условиях установочного и пробного пуска не исключена возможность того, что встроенная термозащита может отключить привод. В данном случае следует ждать, пока привод не охладится (в зависимости от температуры окружающей среды это может составлять примерно 10-15 минут), после чего вновь произвести пробный пуск.

# somfy® 1.4. ИНСТРУКЦИЯ по подключению LS 40

## Пожалуйста, обратите внимание:

внутрикабельные приводы SOMFY типового ряда LS 40 соответствуют второму классу защиты. Подключение приводов типа LS 40 возможно без проводника защитного заземления (PE).

Приводы должны подключаться в соответствии с одним из предлагаемых SOMFY вариантов. Для правильной установки необходимо соблюдать правила, установленные Союзом Немецких Электриков (VDE) и местными органами Энергонадзора.

## Цветовая шкала для приводного кабеля

синий	Нейтраль N
черный	Фаза направления вращения 2
коричневый	Фаза направления вращения 1

Внимание! Важные указания:

разрешайте производить электроустановку приводов только имеющему на это разрешение электромонтеру, передав ему сопровождающие каждый привод документы.

## Недопустимые способы подключения:

- на выключатель и коммутаторы запрещается подавать **одновременную команду "ВВЕРХ" и "ВНИЗ"**.

Это приводит к короткому замыканию рабочего конденсатора и взаимной индукции в обмотке. Поэтому разрешается использовать только выключатель или прибор автоматики с механической или электрической блокировкой от одновременного включения направлений вращений (не световой).

При использовании двух или более выключателей используются шаговые или многопозиционные реле управления, а при управлении несколькими приводами - управляющее устройство с взаимным блокированием направлений вращения.

- **Параллельное подключение 2-х приводов.**

При одновременной работе двух приводов с одним выключателем для каждого привода должна быть предусмотрена отдельная контактная группа. Одновременное управление несколькими приводами требует группового устройства SOMFY.

## Дальнейшие инструкции по подключению

- Защита от радиопомех

Помехи у приводов SOMFY устраняются согласно директив Европейского Сообщества 82/499/ЕЭС и правилам VDE Часть 1/11.84.

При работе с другими приборами, содержащими в себе источники помех, электромонтеру - на основании контроля за подавлением радиопомех - необходимо следить за тем, чтобы вся установка соответствовала действующим предписаниям.

- **Приводы SOMFY в сырых и влажных помещениях.**

Приводы SOMFY, согласно VDE Часть 228, имеют брызгозащитную систему с классом защиты IP44. При использовании в сырых и влажных помещениях необходимо выполнять инструкции VDE 0100/Часть 701 и 702, а также инструкции местных энергоснабжающих организаций и объединений, технического надзора.

## Схема электрическая принципиальная подключения привода

